

スリーブリング

【スリーブ用水膨張式止水材】

日栄インテックの
スリーブシリーズ



用途

建物の梁・壁・床を貫通するスリーブ管（鉄管・塩ビ管）に装着し、コンクリートとスリーブ管の境界面の水みちを遮断することで雨水や地下水の屋内への侵入を防ぎます。

優れた機能



見やすい表記



優れた止水性能

水膨張ゴムと非膨張ゴムの積層構造により優れた止水性能を実現。



膨張前

膨張後

施工例

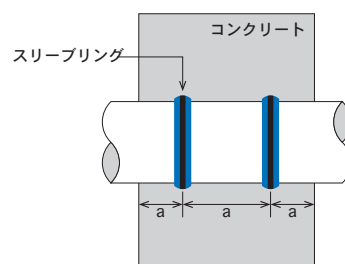
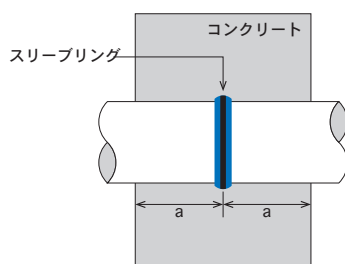

a ≥ 100mmで使用してください。

日栄インテック株式会社

<http://www.nichieintec.co.jp/>

止水性能

加水圧テスト（塩ビ管）

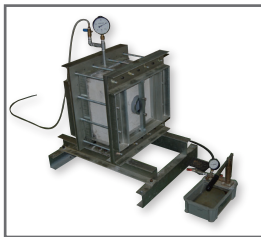

試験項目	外水圧	試験結果
止水試験	0.35Mpa	漏水なし

膨張性能試験

- 環境による体積変化の測定

※試験片 水膨張ゴム単体 2×20×50mm

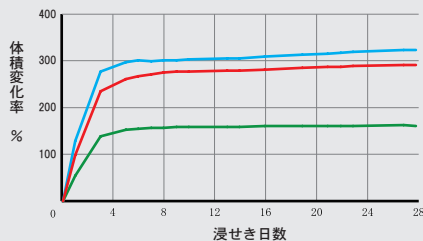

※試験片 スリーブリング 50mm

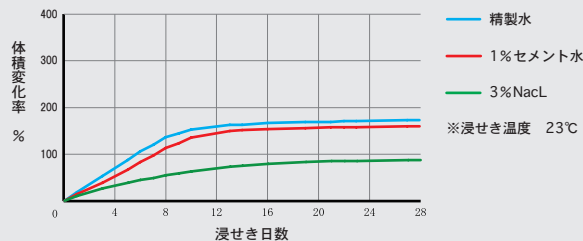

物性

項目	単位	水膨張部		非膨張部		試験方法
		規格値	測定値	規格値	測定値	
デュロメータ硬さ	—	50±5	49	50±5	50	JIS K 6253
引張強さ	MPa	3	8.78	9	12.2	JIS K 6251
伸び	%	600	740	300	440	JIS K 6251

N-060301

コード	サイズ	適合管外径φ	入数
050	50A	60	110
065	65A	76	80
080	80A	89	60
090	90A	102	50
100	100A	114	40
125	125A	140	20
150	150A	165	20
175	175A	191	10
200	200A	216	10
250	250A	267	—
300	300A	318	—
350	350A	370	—
400	400A	420	—

単位：mm

断面図

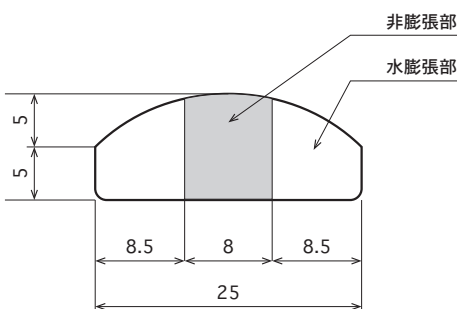

寸法図

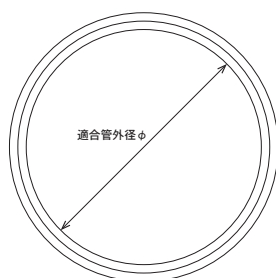

⚠️ ご注意点

- スリーブ材への設置位置は、コンクリート端部から100mm以上内側にセットしてください。
- スリーブ材設置前に、管の表面のゴミ、水分や油分などは十分に取り除いてください。
- 製品の開封後は、水漏れ・湿気を避けるようにしてください。
- 屋内の冷暗所などに保管してください。
- 60℃以下の環境下でご使用ください。
- 長期に及び水への浸漬は避けてください。

管材事業部

札幌営業所 〒007-0865 北海道札幌市東区伏古5条3-1-24
TEL : 011-781-6667 FAX : 011-780-3012

千葉営業所 〒263-0003 千葉県千葉市稲毛区小深町31-1
TEL : 043-304-2031 FAX : 043-421-1733

東大阪営業所 〒574-0052 大阪府大東市新田北町4-24
TEL : 072-870-3751 FAX : 072-870-3750

仙台営業所 〒984-0003 宮城県仙台市若林区六丁の目北町4-30
TEL : 022-390-7911 FAX : 022-390-5290

東関東営業所 〒270-2331 千葉県印西市みどり台2-2-1
TEL : 0476-80-8171 FAX : 0476-80-8170

高松営業所 〒761-8082 香川県高松市鹿角町259-3
TEL : 087-815-1491 FAX : 087-815-1490

新潟営業所 〒950-2032 新潟県新潟市西区的場流通2-1-8
TEL : 025-264-4551 FAX : 025-264-4550

横浜営業所 〒221-0057 神奈川県横浜市神奈川区青木町1-10
ステラレジデンス横浜1F
TEL : 045-451-3951 FAX : 045-451-3967

北九州営業所 〒803-0835 福岡県北九州市小倉北区井堀1-15-16
TEL : 093-562-3581 FAX : 093-562-3580

金沢営業所 〒921-8005 石川県金沢市明間町1-26
TEL : 076-291-1501 FAX : 076-291-1503

厚木営業所 〒243-0815 神奈川県厚木市妻田西2-16-10
TEL : 046-296-4861 FAX : 046-295-6021

福岡営業所 〒812-0892 福岡県福岡市博多区東那珂2-9-11
TEL : 092-474-9361 FAX : 092-474-9623

東京営業所 第一営業 G 〒116-0014 東京都荒川区東日暮里2-34-1
TEL : 03-5615-5751 FAX : 03-5615-5752
第二営業 G TEL : 03-6311-6811 FAX : 03-5615-3390

静岡営業所 〒422-8037 静岡県静岡市駿河区下島428
TEL : 054-238-1391 FAX : 054-238-1390

沖縄営業所 〒900-0001 沖縄県那覇市港町2-12-12
TEL : 098-860-8751 FAX : 098-860-8420

西東京営業所 〒187-0002 東京都小平市花小金井3-1-24
TEL : 042-463-2091 FAX : 042-463-2510

京都営業所 〒601-8181 京都府京都市南区上鳥羽堀子町32-2
TEL : 075-694-6621 FAX : 075-694-6620

特需営業部 〒116-0011 東京都荒川区西尾久7-57-8
TEL : 03-3894-0092 FAX : 03-3810-4784

埼玉営業所 〒331-0046 埼玉県さいたま市西区宮前町1628-1
TEL : 048-620-2031 FAX : 048-620-2032

大阪営業所 〒552-0001 大阪府大阪市港区波除1-1-13
TEL : 06-6583-9981 FAX : 06-6583-9003

お問い合わせ先

日栄インテック株式会社

〒116-0011 東京都荒川区西尾久7-57-8
TEL:03-6324-1537 FAX:03-3810-5530

<http://www.nichieintec.co.jp/>

日栄インテック 検索