

スリーブリング

【スリーブ用水膨張式止水材】

日栄インテックの
スリーブシリーズ



用途

建物の梁・壁・床を貫通するスリーブ管(鉄管・塩ビ管)に装着し、コンクリートとスリーブ管の境界面の水みちを遮断することで雨水や地下水の屋内への侵入を防ぎます。

優れた機能



見やすい表記



優れた止水性能

水膨張ゴムと非膨張ゴムの積層構造により優れた止水性能を実現。



膨張前

膨張後

施工例

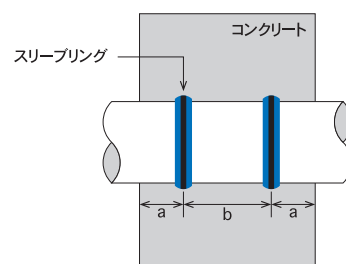
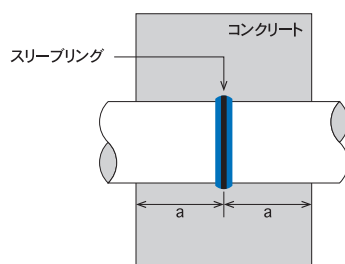

$a \geq 100\text{mm}$ で使用してください。

$b \geq 100\text{mm}$ で使用してください。

止水性能

加水圧テスト（塩ビ管）

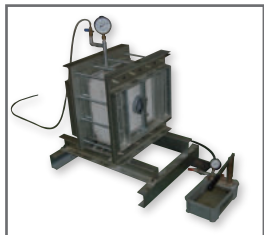

試験項目	外水圧	試験結果
止水試験	0.35Mpa	漏水なし

膨張性能試験

- 環境による体積変化の測定

※試験片 水膨張ゴム単体 2×20×50mm

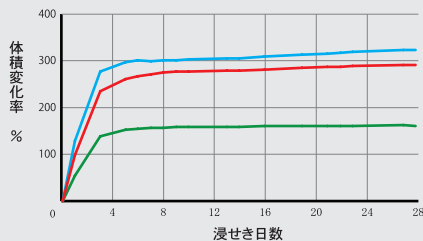

※試験片 スリーブリング 50mm

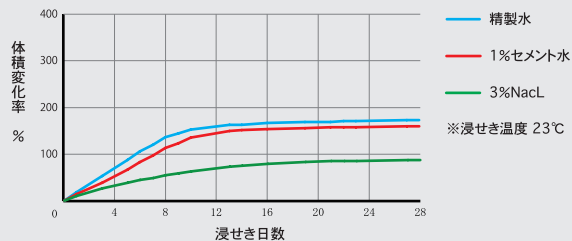

物性

項目	単位	水膨張部		非膨張部		試験方法
		規格値	測定値	規格値	測定値	
デュロメータ硬さ	—	50±5	49	50±5	50	JIS K 6253
引張強さ	MPa	3	8.78	9	12.2	JIS K 6251
伸び	%	600	740	300	440	JIS K 6251

20457310102

コード	サイズ	適合管外径φ	入数
0339	50A	60	110
0346	65A	76	80
0353	80A	89	60
0360	90A	102	50
0377	100A	114	40
0384	125A	140	20
0391	150A	165	20
0407	175A	191	10
0414	200A	216	10
0421	250A	267	—
0438	300A	318	—
0445	350A	370	—
0452	400A	420	—

単位：mm

断面図

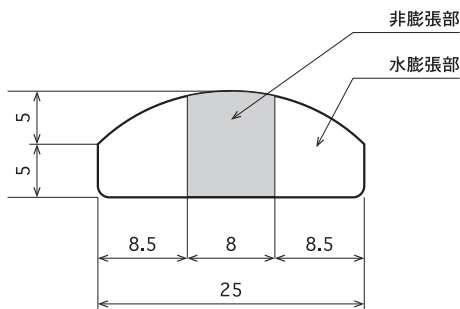

寸法図

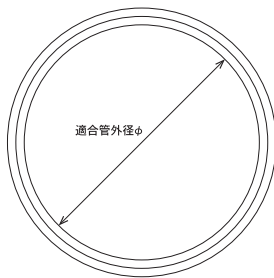

ご注意点

- コンクリートの厚みが200mm以上の場合に限り、ご利用ください。
- スリーブ材への設置位置は、コンクリート端部から100mm以上内側にセットしてください。
- また、2つ以上スリーブリングを取り付ける場合も、スリーブリングの間を100mm以上空けてください。
- スリーブ材設置前に、管の表面のゴミや油分等は十分に取除いてください。

- 製品の開封後は、水濡れ・湿気を避けるようにしてください。
- スリーブリングをスリーブに取り付けた状態で雨が降ってきた場合は濡れないようにシートで型枠ごと覆ってください。
- 屋内の冷暗所等に保管してください。
- 60℃以下の環境下でご使用ください。
- 長期に及び水への浸漬は避けてください。

管材事業部

札幌営業所 〒007-0865 北海道札幌市東区伏古五条 3-1-24 TEL：011-781-6667 FAX：011-780-3012	千葉営業所 〒263-0003 千葉県千葉市稲毛区小深町 31-1 TEL：043-304-2031 FAX：043-421-1733	高松営業所 〒761-8082 香川県高松市鹿角町 259-3 TEL：087-815-1491 FAX：087-815-1490
仙台営業所 〒984-0003 宮城県仙台市若林区六丁の目北町 4-30 TEL：022-390-7911 FAX：022-390-5290	東関東営業所 〒305-0882 茨城県つくば市みどりの中央 68-1 TEL：029-836-3061 FAX：029-836-3060	北九州営業所 〒803-0835 福岡県北九州市小倉北区井堀 1-15-16 TEL：093-562-3581 FAX：093-562-3580
新潟営業所 〒950-2032 新潟県新潟市西区的場流通 2-1-8 TEL：025-264-4551 FAX：025-264-4550	横浜営業所 〒221-0057 神奈川県横浜市神奈川区青木町 1-10 ステラレジデンス横浜 1F TEL：045-451-3951 FAX：045-451-3967	福岡営業所 〒812-0892 福岡県福岡市博多区東那珂 2-9-11 TEL：092-474-9361 FAX：092-474-9623
金沢営業所 〒921-8005 石川県金沢市間明町 1-26 TEL：076-291-1501 FAX：076-291-1503	厚木営業所 〒243-0815 神奈川県厚木市妻田西 2-16-10 TEL：046-296-4861 FAX：046-295-6021	沖縄営業所 〒900-0001 沖縄県那覇市港町 2-12-12 TEL：098-860-8751 FAX：098-860-8420
東京第一営業所 〒116-0011 東京都荒川区西尾久 7-57-8 TEL：03-6316-3891 FAX：03-5901-1051	静岡営業所 〒422-8037 静岡県静岡市駿河区下島 428 TEL：054-238-1391 FAX：054-238-1390	特需営業所 〒116-0011 東京都荒川区西尾久 7-57-8 TEL：03-3894-0092 FAX：03-3810-4784
東京第二営業所 〒116-0011 東京都荒川区西尾久 7-57-8 TEL：03-6758-0208 FAX：03-3895-1271	名古屋営業所 〒454-0027 愛知県名古屋市中川区広川町 3-1-1 TEL：052-365-6361 FAX：052-365-6362	特販営業所 〒116-0011 東京都荒川区西尾久 7-57-8 TEL：03-6316-3891 FAX：03-5901-1051
西東京営業所 〒187-0002 東京都小平市花小金井 3-1-24 TEL：042-463-2091 FAX：042-463-2510	京都営業所 〒601-8181 京都府京都市南区上鳥羽堀子町 32-2 TEL：075-694-6621 FAX：075-694-6620	
埼玉営業所 〒331-0046 埼玉県さいたま市西区宮前町 1628-1 TEL：048-620-2031 FAX：048-620-2032	大阪営業所 〒552-0001 大阪府大阪市港区波除 1-1-13 TEL：06-6583-9981 FAX：06-6583-9003	

お問い合わせセンター

日栄インテック株式会社

<https://www.nichieiintec.jp/>