

▶ 吊金具・ハンガー類

各種形鋼やデッキプレートに、
穴を開けることなく吊りボルトを吊りおろすための金具



吊金具類に使用される主材質

- 鉄製
- ステンレス製(SUS304)

表面処理(鉄製)

- 電気亜鉛めっき
- 溶融亜鉛めっき/高耐食性めっき鋼板/亜鉛めっき鋼板

▶▶▶ 一般形鋼吊り例

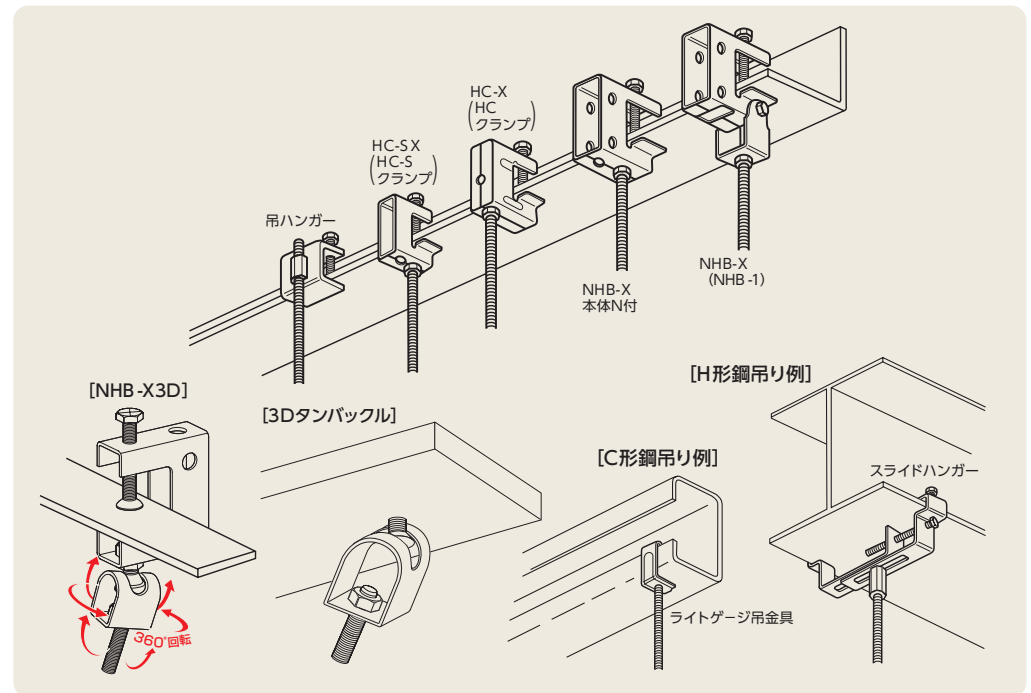

⚠ 吊金具類 ご使用上の注意

- ① 締付ボルトのトルクは60kgf・cmとしてください。(NP-Xの締付ボルトトルクは、40kgf・cmとしてください)
- ② 振動する場所での使用はできません。
- ③ 取り付け部分にテーパを有する鋼材(I形鋼等)には使用できません。
- ④ 吊金具が外れる方向への取り付けはできません。

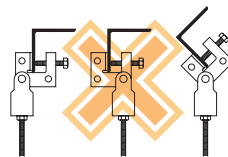

⚠ 3Dタンバックル 施工上の注意

- ① 3Dタンバックルを使用する場合は、吊金具又は天井インサート、アンカーに取り付け後、Ⓧドライバーでしっかりと締めてください。
- ② NHB-X3D、HC-SX3Dは商品到着時に3Dタンバックルが緩んでいる場合がありますので、必ずⓍドライバーで締め付け作業を行ってから使用してください。

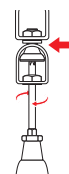

⚠ 吊金具・ハンガーご使用上の注意

- ① 許容荷重および取り付け方に注意してください。
- ② 吊金具・ハンガー類は、記載されている注意事項を確認の上、ご使用ください。
- ③ NHB-X補強金具(H形鋼用)のフックボルトをH形鋼にしっかり引っ掛けてください。
- ④ デッキハンガー類は、必ずデッキメーカーにあった金具をご使用ください。
- ⑤ ギブ金具は、軽量物用なので許容荷重を厳守してください。また、中空での偏心取りは、強度パラメータが保ちづらい為、使用しないでください。
- ⑥ 防振吊金具は、垂直方向に荷重がかかるように設置してください。また、防振ゴム側への吊ボルト等の取り付けには、緩み止めナット等での締め付けを行い、外れ防止対策をしてください。
- ⑦ フックボルトをH形鋼にしっかり引っ掛けてください。
- ⑧ I形鋼には使用できません。

使用例・許容静荷重(推奨)

各種形鋼・スリッキ吊り下げ支持

NHB-X(ステンNHB-1)

-吊り例1- 100kgf以下

-吊り例2- 120kgf以下

-吊り例3- 60kgf以下

-吊り例4- 100kgf以下

NP-X

40kgf以下

NHB-X 3D(HC-SX3D)

-吊り例1- 100kgf以下

-吊り例2- 100kgf以下

3Dタンバックスル

100kgf以下

吊りボルトを片側に最大45°まで振れた円錐状になります。

HC-X(HCクランプ)

-吊り例1- 60kgf以下

-吊り例2- 120kgf以下

HC-SX(HC-Sクランプ)

-吊り例1- 100kgf以下

-吊り例2- 60kgf以下

-吊り例3- 120kgf以下

NHB-X本体N付(ステンNHB-1本体)

-吊り例1- 100kgf以下

-吊り例2- 120kgf以下

吊ハンガー

-吊り例1- 100kgf以下

-吊り例2- 200kgf以下

ライトゲージ吊金具

50kgf以下

※ナットでロックしてご使用ください

ストロング吊金具 Xシリーズ

Function

1. 安全機能向上

 **平座**
回転式
平座ボルトにより
保持力をUP。

従来品
締め付け面が小さい為、
保持力等が不安定

**保持力
3割~5割
UP!**

Xシリーズ
保持力、安全性を実現

ここが違う

更に安全
機能を充実
させました。



2. 優れた機能

 **締め付け施工
いろいろ**
様々な工具で
締め付け施工が可能に
なりました。

① ドライバー等

② ソケット等

③ スパナ等

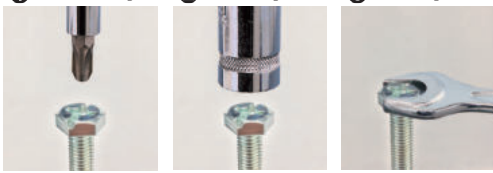

自由な角度・向きに
吊りボルトを
吊りおろせます。

3D

360°回転



3. 耐震設計推奨仕様 (建築設備耐震設計・施工指針2014年版)





各種形鋼用の耐震設計推奨仕様
補強金具を新発売。

4. 高強度仕様

 **耐荷重
500kg**
新商品NHB-GJ



5. H鋼ハンガー (HC-SX+フリーチャンネル)

フリーチャンネル (ND-1・2)

フリーチャンネル (ND-1・2)



HC-SXとフリーチャンネルを組合せすることで
H鋼から吊ボルトを吊りおろせます。

サイズの単位はmmです。

NHB-X

10120144301

ドブNHB-X

10120144307

特長・用途

- 形鋼から吊りボルトを吊りおろす金具
- 鉄製(電気亜鉛めっき/溶融亜鉛めっき)

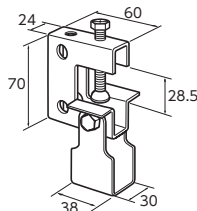

コードNo.	表面処理	サイズ(適合吊りボルト)	適合フランジ厚	入数(1袋×数)
1010	電気亜鉛めっき	W3/8	3~27	50
1030	電気亜鉛めっき	W1/2	3~27	50
0010	溶融亜鉛めっき	W3/8	3~27	50

NHB-X 本体N付

10120144322

ドブNHB-X 本体N付

10120144324

特長・用途

- 形鋼から吊りボルトを吊りおろす固定タイプの金具
- 鉄製(電気亜鉛めっき/溶融亜鉛めっき)

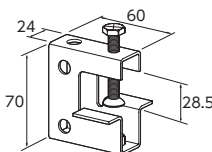

コードNo.	表面処理	サイズ(適合吊りボルト)	適合フランジ厚	入数(1袋×数)
0110	電気亜鉛めっき	W3/8	3~27	50
0010	溶融亜鉛めっき	W3/8	3~27	50

HC-SX

10120144302

ドブHC-SX

10120144308

特長・用途

- 形鋼から吊りボルトを吊りおろす軽量タイプの固定金具
- 鉄製(電気亜鉛めっき/溶融亜鉛めっき)

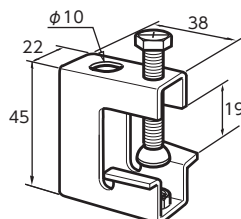

コードNo.	表面処理	サイズ(適合吊りボルト)	適合フランジ厚	入数(1袋×数)
1020	電気亜鉛めっき	W3/8	3~18	200
0020	溶融亜鉛めっき	W3/8	3~18	200

NHB-X 3D

10120144321

ドブNHB-X 3D

10120144323

特長・用途

- 形鋼から吊りボルトを吊りおろす金具
- 自由な角度・向きで吊りボルトをおろせます。
- 鉄製(電気亜鉛めっき/溶融亜鉛めっき)

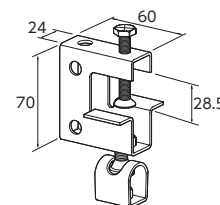

コードNo.	表面処理	サイズ(適合吊りボルト)	適合フランジ厚	入数(1袋×数)
1010	電気亜鉛めっき	W3/8	3~27	50
0010	溶融亜鉛めっき	W3/8	3~27	50

HC-X

10120144302

特長・用途

- 形鋼から吊りボルトを吊りおろす固定金具
- ナットスライド式
- 鉄製(電気亜鉛めっき)

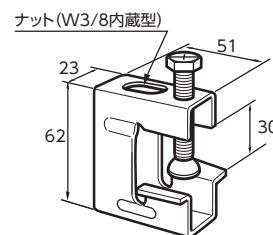

コードNo.	サイズ(適合吊りボルト)	適合フランジ厚	入数(1袋×数)
1010	W3/8	3~29	100

HC-SX 3D

10120144303

ドブHC-SX 3D

10120144309

特長・用途

- 形鋼から吊りボルトを吊りおろす金具
- 自由な角度・向きで吊りボルトをおろせます。
- 鉄製(電気亜鉛めっき/溶融亜鉛めっき)

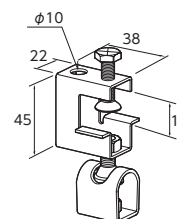

コードNo.	表面処理	サイズ(適合吊りボルト)	適合フランジ厚	入数(1袋×数)
1010	電気亜鉛めっき	W3/8	3~18	125
0010	溶融亜鉛めっき	W3/8	3~18	125

吊金具用 補強金具対応一覧表

商品名	めっき処理	形状	対応補強金具		
			等辺山形鋼用	溝形鋼用(リップ溝形鋼)	H形鋼用
NHB-X (3D) 3/8	電気亜鉛めっき	振り子付	NHLC-OO / LC-OO		NHJ-OOOO
NHB-X 1/2		振り子無	NHLC-OO / LC-OO		NHH
NHB-X 本体N付		振り子付	DLC-OO		ドブNHJ-OOOO
ドブNHB-X (3D)	溶融亜鉛めっき	振り子付	DLC-OO		ドブNHJ-OOOO
ドブNHB-X 本体N付		振り子無	DLC-OO		
HC-X	電気亜鉛めっき	振り子無	LC-OO		—
HC-SX		3Dタンバックル付	LC-OO		
HC-SX 3D		振り子無	DLC-OO		
ドブHC-SX	溶融亜鉛めっき	振り子無	DLC-OO		—
ドブHC-SX 3D		3Dタンバックル付	DLC-OO		
ステンレスNHB-1 W3/8	ステンレス製	振り子付	SLC-OO		—
ステンレスNHB-1 W1/2		振り子無	SLC-OO		
ステンレスNHB-1 本体		振り子無	SLC-OO		
ステンレスHC クランプ		振り子無	SLC-OO		
ステンレスHC-S クランプ		振り子無	SLC-OO		

- NHLC, NHJ, NHH
・吊金具を形鋼に設置後に後付けできる(後付けタイプの補強金具)です。
- LC, DLC, SLC
・吊金具と補強金具を組み合わせる(先付けタイプの補強金具)です。



注意
■ HC - SX, ステンレスHC - S クランプはリップ溝形鋼に使用できません。

NHB-X 補強金具(等辺山形鋼・溝形鋼用)

対応吊金具：NHB-X、NHB-X 3D



10120144314



特長・用途

- 等辺山形鋼・溝形鋼用
- ※印はリップ溝形鋼にも使用できます。
- 鉄製(電気亜鉛めっき)

適合形鋼

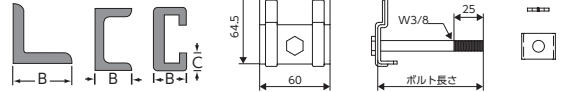

コード No.	品名	ボルト長さ	B	C	入数(1袋×袋)
1040	NHLC-40	90	40	×	100(5×20)
1050	NHLC-50※	95	50	25以下	100(5×20)
1060	NHLC-65※	110	65		80(5×16)
1070	NHLC-75※	120	75		80(5×16)



注意
■ 補強金具を形鋼にしっかり引っ掛けてください。
■ サイズによって形状が異なります。詳しくはお問い合わせください。

対応吊金具：NHB-X 本体N付



10120144315



特長・用途

- 等辺山形鋼・溝形鋼用
- ※印はリップ溝形鋼にも使用できます。
- 鉄製(電気亜鉛めっき)

適合形鋼

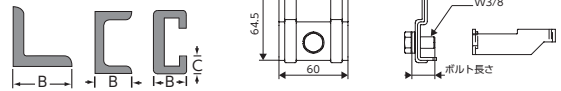

コードNo.	品名	ボルト長さ	B	C	入数(1袋×袋)
1040	NHLC-40N	20	40	×	60(5×12)
1050	NHLC-50N※	25	50	25以下	60(5×12)
1060	NHLC-65N※	35	65		60(5×12)
1070	NHLC-75N※	45	75		60(5×12)



注意
■ 補強金具を形鋼にしっかり引っ掛けてください。
■ サイズによって形状が異なります。詳しくはお問い合わせください。

NHB-X 補強金具 (H形鋼用)

対応吊金具：NHB-X、NHB-X 3D



10120144311



特長・用途

- H形鋼用
- 鉄製 (電気亜鉛めっき)

適合形鋼

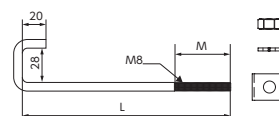

コードNo.	品名	L	M	B	適合フランジ厚 (t)	入数 (1袋×数)
1110	NHJ-1012	170	45	100~125	7~26	100(5×20)
1120	NHJ-1520	245	70	150~200		100(5×20)
1130	NHJ-2530	355	80	250~300		50(5×10)

注意

- フックボルトをH形鋼にしっかり引っ掛けてください。
- I形鋼には使用できません。

対応吊金具：NHB-X 本体N付



10120144313



特長・用途

- H形鋼用
- 鉄製 (電気亜鉛めっき)

適合形鋼

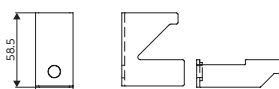

コードNo.	品名	取付可能全ねじ	適合フランジ厚 (t)	入数 (1袋×数)
1010	NHH	3/8	9~26	60(5×12)

注意

- 補強金具をH形鋼にしっかり引っ掛けてください。
- I形鋼には使用できません。
- 全ねじは別売です。

高強度吊金具NHB-GJ

NHB-GJ



10120144601

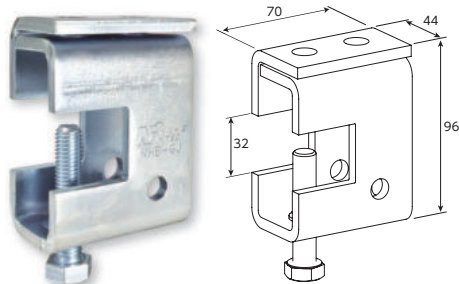

特長・用途

- 形鋼から吊りボルトを吊りおろす固定金具
- 鉄製 (電気亜鉛めっき)
- 耐荷重500kgまで使用可

コードNo.	サイズ (適合吊りボルト)	適合フランジ厚	入数 (1袋×数)
1010	W3/8・W1/2	5~30	25

注意

- 構造体の耐荷重を確認してから設置してください。

NHB-GJ用 補強金具

H形鋼用



10120144611



特長・用途

- H形鋼用
- 鉄製 (電気亜鉛めっき)

適合形鋼



コードNo.	品名	L	B	適合フランジ厚	入数 (1袋×数)
1110	GJH-9125	185	90~125	7~20	150(5×30)
1120	GJH-1520	260	150~200		125(5×25)
1130	GJH-2530	360	250~300		50(5×10)

注意

- フックボルトをH形鋼にしっかり引っ掛けてください。
- I形鋼には使用できません。

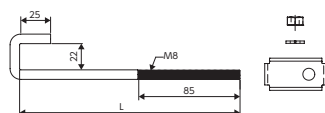

LC (電気亜鉛めっき) / DLC (溶融亜鉛めっき)



10120144316



例：リップ溝形鋼+
NHB-X+LC-50



例：溝形鋼+
HC-SX+LC-50

▶▶▶ 特長・用途

- 等辺山形鋼・溝形鋼用
- ※印はリップ溝形鋼にも使用できます。
- 鉄製 (電気亜鉛めっき/溶融亜鉛めっき)

■ 適合形鋼

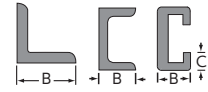

コードNo.	表面処理	品名	B	C	入数 (1袋×数)
1040	電気亜鉛めっき	LC-40	40	×	150 (10×15)
1050		LC-50 ※	50	25以下	
1060		LC-65 ※	65		
1070		LC-75 ※	75		
2040	溶融亜鉛めっき	DLC-40	40		×
2050		DLC-50 ※	50	25以下	
2060		DLC-65 ※	65		
2070		DLC-75 ※	75		

■ 対応補強金具一覧

商品名	形鋼		
	等辺山形鋼用	溝形鋼	リップ溝形鋼
NHB-Xシリーズ	○	○	○
HC-X	○	○	○
HC-SXシリーズ	○	○	×

⚠ 注意

- 補強金具を形鋼にしっかり引っ掛けてください。
- HC-SXはリップ溝形鋼に使用できません。

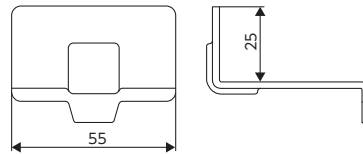

SLC (ステンレス)



10120144316



例：リップ溝形鋼+
ステンレスHCクランプ+SLC-50



例：溝形鋼+
ステンレスNHB-1+SLC-50

▶▶▶ 特長・用途

- 等辺山形鋼・溝形鋼用
- ※印はリップ溝形鋼にも使用できます。
- ステンレス製 (SUS304)

■ 適合形鋼



コードNo.	品名	B	C	入数 (1袋×数)
3040	SLC-40	40	×	150 (10×15)
3050	SLC-50 ※	50	25以下	150 (10×15)
3060	SLC-65 ※	65		
3070	SLC-75 ※	75		

■ 対応補強金具一覧

商品名	形鋼		
	等辺山形鋼用	溝形鋼	リップ溝形鋼
ステンレスNHB-1	○	○	○
ステンレスHCクランプ	○	○	○
ステンレスHC-S	○	○	×

⚠ 注意

- 補強金具を形鋼にしっかり引っ掛けてください。
- ステンレスHC-Sクランプはリップ溝形鋼に使用できません。

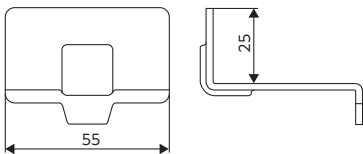



10120144101

スライドハンガー

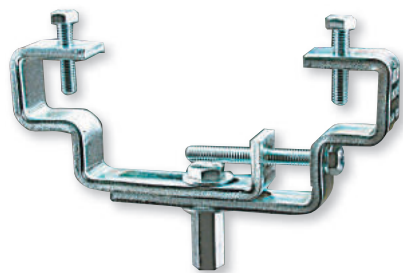

特長・用途

- H形鋼から吊りボルトを吊りおろす固定タイプの金具
- 鉄製 (電気亜鉛めっき)

コードNo.	品番	適合フランジ幅	板厚×板幅	L	W	許容荷重	入数(1袋×数)
0010	NSH1012	100~125	6×25	77	20	350kg	60
0020	NSH1520	150~200	6×25	97	30	320kg	50
0030	NSH2530	250~300	6×32	190	30	300kg	25

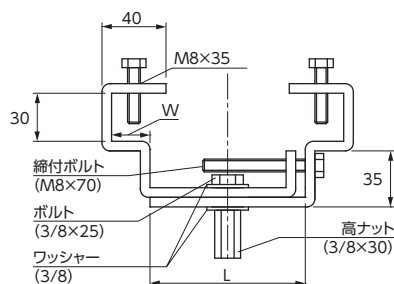

ステンレスNHB-1

10120144109

特長・用途

- 形鋼から吊りボルトを吊りおろす金具
- ステンレス製 (SUS304)

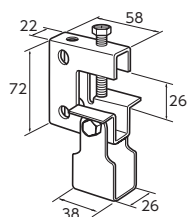

コードNo.	サイズ(適合吊りボルト)	適合フランジ厚	入数(1袋×数)
0100	W3/8	3~25	50
0160	W1/2	3~25	50

ステンレスHCクランプ

10120144111

特長・用途

- 形鋼から吊りボルトを吊りおろす固定金具
- ナットスライド式
- ステンレス製 (SUS304)

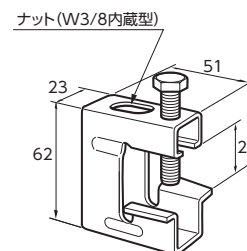

コードNo.	サイズ(適合吊りボルト)	適合フランジ厚	入数(1袋×数)
0100	W3/8	3~24	100

ステンレスHC-Sクランプ

10120144111

特長・用途

- 形鋼から吊りボルトを吊りおろす軽量タイプの固定金具
- ステンレス製 (SUS304)

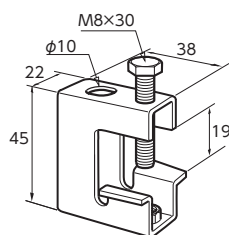

コードNo.	サイズ(適合吊りボルト)	適合フランジ厚	入数(1袋×数)
0050	W3/8	3~18	200

ステンレスNHB-1本体

10120144109

特長・用途

- 形鋼から吊りボルトを吊りおろす金具
- ステンレス製 (SUS304)

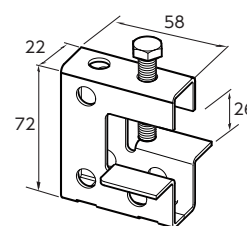

コードNo.	サイズ(適合吊りボルト)	適合フランジ厚	入数(1袋×数)
0010	W3/8	3~25	50

NP-X(N付)



10120144116

特長・用途

- 形鋼用吊金具
- ナット付
- 鉄製(有色クロメート)

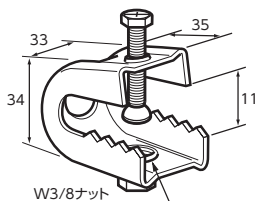

コードNo.	サイズ(適合吊りボルト)	適合フランジ厚	小箱×数
0010	W3/8	3~10	20×10

NP-X(N無)



10120144116

特長・用途

- 形鋼用吊金具
- ナット無し
- 鉄製(有色クロメート)

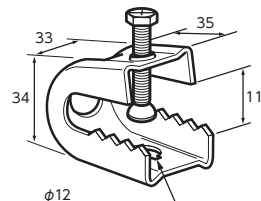

コードNo.	サイズ(適合吊りボルト)	適合フランジ厚	小箱×数
0020	W3/8	3~10	20×10

3Dタンバックル

10120010532

特長・用途

- 天井や吊金具から吊りボルトを吊りおろす金具
- 自由な角度・向きで吊りボルトをおろせます。
- 鉄製(電気亜鉛めっき)

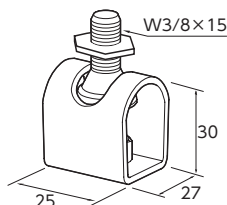

コードNo.	サイズ(適合吊りボルト)	入数(1袋×数)
3250	W3/8	350(10×35)

ドブ3Dタンバックル

10120010533

特長・用途

- 天井や吊金具から吊りボルトを吊りおろす金具
- 自由な角度・向きで吊りボルトをおろせます。
- 鉄製(溶融亜鉛めっき)

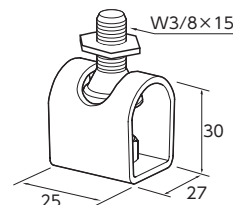

コードNo.	サイズ(適合吊りボルト)	入数(1袋×数)
3250	W3/8	350(10×35)

吊ハンガー

10120144104

特長・用途

- 形鋼から吊りボルトを吊りおろす固定タイプの金具
- 鉄製(電気亜鉛めっき)

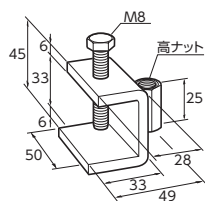
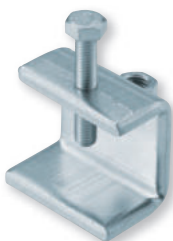

コードNo.	サイズ(適合吊りボルト)	入数(1袋×数)
0100	W3/8	120
0160	W1/2	120

ライトゲージ吊金具

10120144115

特長・用途

- 軽量形鋼(リップ溝形鋼)から吊りボルトを吊りおろす金具
- ねじ部(ナット仕様…有色クロメート)
- 取り付ける吊ボルトは、六角ナットでゆるみ止めをしてください。
ゆるみ、落下の恐れがあります。

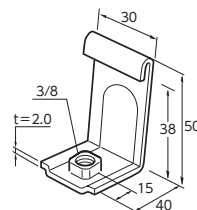

コードNo.	サイズ(適合吊りボルト)	表面処理(鉄製)
0110	W3/8	有色クロメート

NDK-T38

納 10120200502

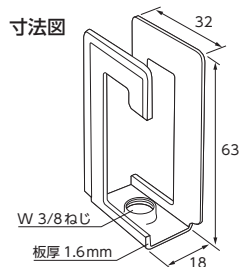

特長・用途

■ 軽みぞ形鋼から吊りボルトを吊りおろす金具 ■ 高耐食めっき鋼板

コードNo.	品名	サイズ(適合吊りボルト)	許容静荷重(kgf)	入数
0010	NDK-T38	W3/8	60	200

使用方法

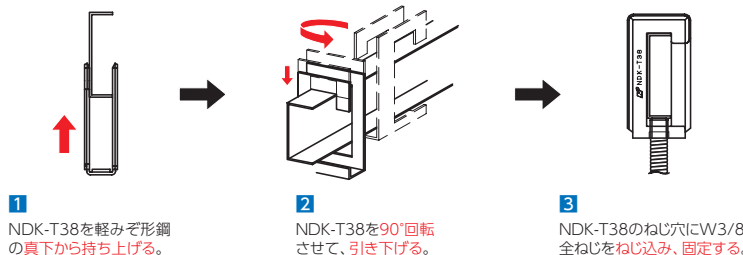

ザビデ金具

納 10120144115



寸法図

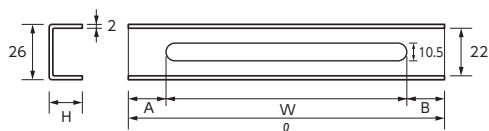

特長・用途

■ 天井インサートから吊りボルトの偏心取り金具 ■ 鉄製(電気亜鉛めっき)

コードNo.	サイズ	H	l	W	A	B	入数
0010	S	15	90	80	5	5	—
0020	M	25	80	60	10	10	—
0030	L	25	130	110	10	10	—

注意

- 中空での偏心取りにつきましては、強度バランスが保ちづらいため、使用しないでください。
- 軽量用ですのでご注意ください(偏心時の荷重45kg以下)。

使用方法

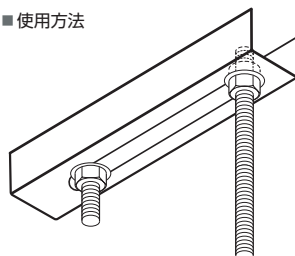

QTハンガー

納 10120144501



寸法図

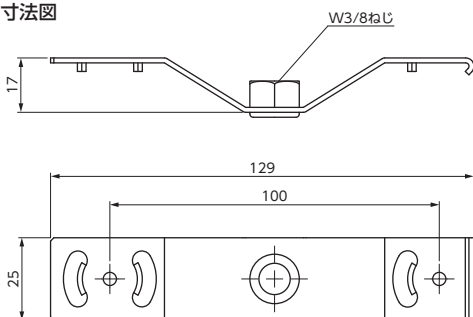

特長・用途

■ H社ガス式鉄打ち機に対応した軽量物用吊金具 ■ コンクリート打設・硬化後のデッキプレートスラブ用
■ 吊荷重は、30kg以下としてください ■ 鉄製(電気亜鉛めっき)

コードNo.	型番	サイズ(適合ボルト)	入数
0100	QTWH	W3/8	200

注意

- コンクリート打設前のデッキプレートや、デッキプレートの中空部には使用しないでください。
- コンクリート面には、直接取り付けしないでください。
- 鉄打ち後、強度が得られていることを確認してください。
- スラブ状況や鉄の打ち込み状況により強度が異なります。
- ガス式鉄打ち機の取り扱い、メーカーの取扱説明書に従ってください。

使用例



各(フラット・合成)デッキ用吊金具適合表

■フラットデッキタイプ

※ご使用の際は、デッキ名称・デッキメーカーをご確認ください。

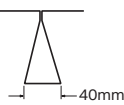
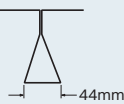
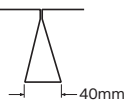
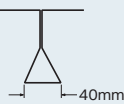
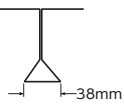
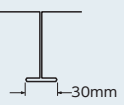
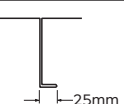
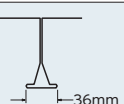
デッキおよびメーカー名	デッキ断面	適合吊金具	掲載ページ
Fデッキ JFE日建板(株)製		F-N型	P043
Nデッキ JFE建材(株)製		F-N型	P043
雪印Fデッキ 北海鋼機(株)製		F-N型	P043
SFデッキ 日鐵住金建材(株)製		H-SF型	P043
ハイデッキ(75タイプ) JFE建材(株)製		H-SF型	P043
アイデッキ 東邦シートフレーム(株)製		I-U型	P043
Lデッキ 関包スチール(株)製		L型	P043
スーパーUデッキ 植木フォーミング(株)製		I-U型	P043

■合成スラブ用デッキタイプ

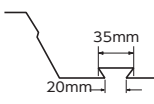
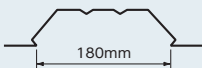
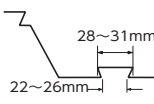
デッキおよびメーカー名	デッキ断面	適合吊金具	掲載ページ
スーパーEデッキ (EZ50-600、EZ75-600) 日鐵住金建材(株)製		マジックハンガーE	P041
		マジックハンガー1	P041
		SEハンガー	P041
		E2	P043
		E3	P043
QLデッキ (QL99-50、QL99-75) JFE建材(株)製		マジックハンガーK	P042
		QL-B型	P043
Cデッキ (C50、C75) 日本鋼管ライトスチール(株)製		マジックハンガーC	P042
		C1型	P043
USデッキ (US50、US75) 植木フォーミング(株)製	デッキ谷部のアリ溝に 使用して下さい。	マジックハンガーU	P042

マジックハンガーE

20210305010



特長・用途

- スーパーEデッキ (EZ50-600, EZ75-600)用吊金具
- 鉄製 (亜鉛めっき鋼板)

コードNo.	サイズ	入数
9940	W3/8	500

取付方法

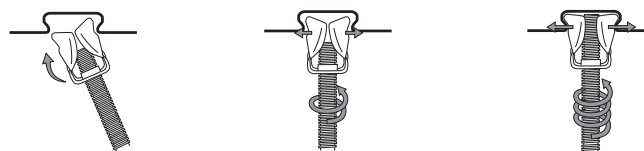

- ①マジックハンガーEに吊りボルトを取付け、アリ溝にあわせてください。
- ②軽く締め付けてボルトの位置を確認してください。
- ③位置の確認後、電動インパクトドライバ等で、ボルトの先端がデッキに当たるまで締付けてください。
(注) 溝幅によってデッキに当たらない場合もあります。

- 注意**
- デッキ接続部には使用しないで下さい。
 - 垂直吊り専用。斜め吊りはできません。
 - 許容設計荷重50kg以下。

マジックハンガー1

20210305010

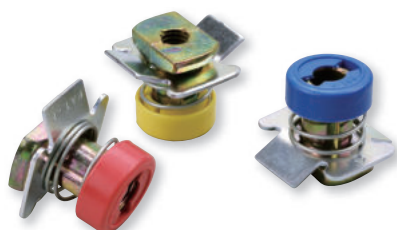

特長・用途

- スーパーEデッキ (EZ50-600, EZ75-600)用吊金具
- 用途に合わせ、3色の選定が可能です。
- 鉄製 (電気亜鉛めっき・有色クロメート)

コードNo.			適合 吊りボルト	入数	
赤	青	黄		小箱	大箱
9940	9957	9971	W3/8	50	500

取付方法

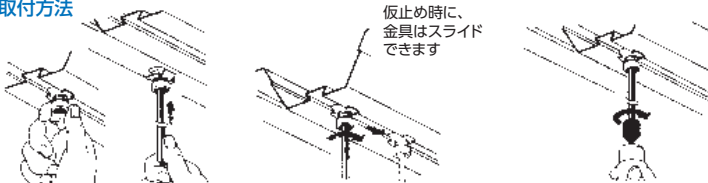

- ①吊りボルトを金具に先付するか、又は、手でデッキ溝に押し上げます。
- ②吊りボルトを右に90°回すと仮止されます。(カチッと音がします。)
- ③吊りボルトの先端がデッキに当たるまで、締付工具などで締付固定してください。

- 注意**
- デッキ接続部には使用しないで下さい。
 - 垂直吊り専用。斜め吊りはできません。
 - 許容設計荷重100kg以下。

SEハンガー

20210302110

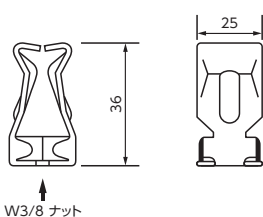

特長・用途

- スーパーEデッキ用吊金具
- 鉄製 (電気亜鉛めっき)

コードNo.	サイズ	入数
9986	W3/8	500

取付方法

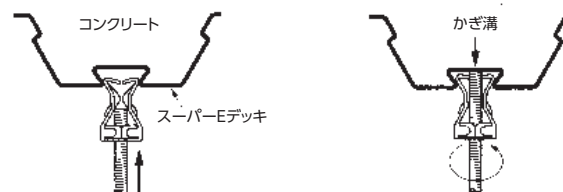

- ①SEハンガーをかぎ溝にさし込みます。
- ②吊りボルトがかぎ溝に当たるまで回転させ工具で締め付け固定します。

- 注意**
- デッキ接続部には使用しないでください。
 - 垂直吊り専用。斜め吊りはできません。
 - 許容設計荷重100kg/本以下。

マジックハンガーK

20210305010

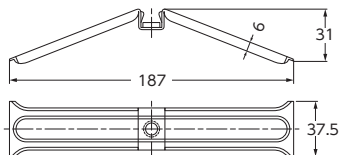

特長・用途

- QLデッキ (QL99-50、QL99-75)用吊金具
- 鉄製 (亜鉛めっき鋼板)

コードNo.	サイズ	入数	
		小箱	大箱
9995	W3/8	50	200

取付方法

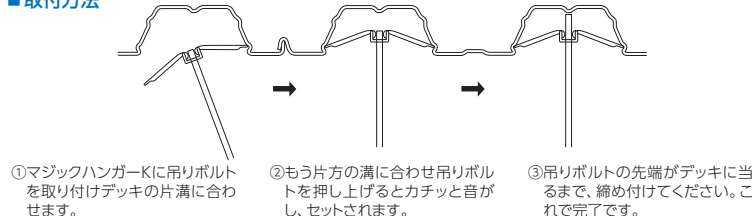

- 注意**
- デッキ接続部には使用しないで下さい。
 - 垂直吊り専用。斜め吊りはできません。
 - 許容設計荷重50kg以下。

マジックハンガーC

20210305011



特長・用途

- Cデッキ (C50、C75)用吊金具
- 鉄製 (亜鉛めっき鋼板)

コードNo.	サイズ	入数	
		小箱	大箱
0007	W3/8	50	400

取付方法

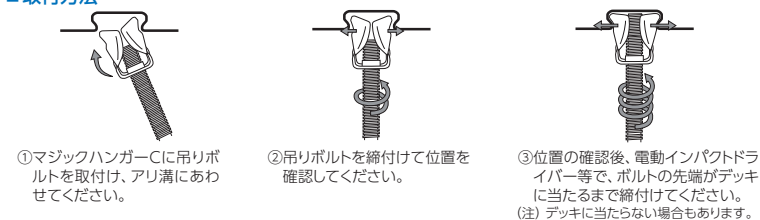

- 注意**
- デッキ接続部には使用しないで下さい。
 - 垂直吊り専用。斜め吊りはできません。
 - 許容設計荷重50kg以下。

マジックハンガーU

20210305011



特長・用途

- USデッキ (US50、US75)用吊金具
- 鉄製 (亜鉛めっき鋼板)

コードNo.	サイズ	入数	
		小箱	大箱
0014	W3/8	50	500

取付方法



- 注意**
- デッキ接続部には使用しないで下さい。
 - 垂直吊り専用。斜め吊りはできません。
 - 許容設計荷重50kg以下。

KS天井吊金具(フラットデッキ用)

納 20211441011

F-N型

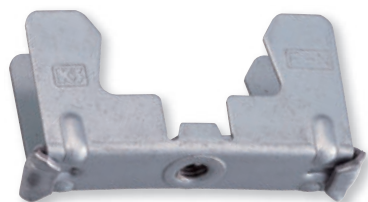

コードNo.	入数
0551	100個

JFE建材(株)/Fデッキ用
JFE建材(株)/Nデッキ用

I-U型

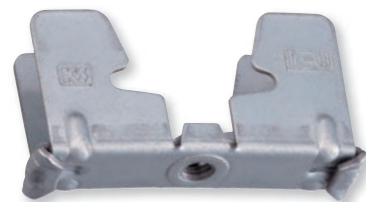

コードNo.	入数
0575	100個

東邦シートフレーム(株)/アイデッキ用
植木フォーミング(株)/Uデッキ用

H-SF型

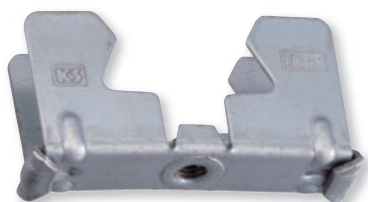

コードNo.	入数
0568	100個

JFE鋼板(株)/ハイデッキ用

L型

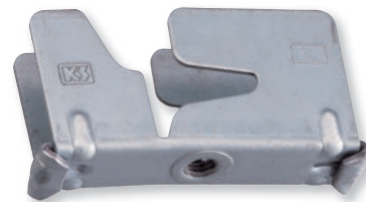

コードNo.	入数
0582	100個

関包スチール(株)/Lデッキ用

■フラットデッキ用

F-N、H-SF、I-U、L型 許容荷重：980N

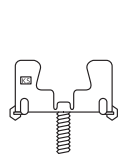

①吊りボルトを開き止めに当たるまで、軽くねじ込んで下さい。(締めすぎないこと)

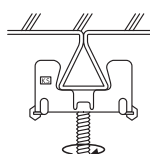

②デッキのリップに吊金具をあてがいパチンと音がするまで押しつけてます。

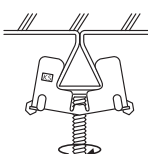

③吊りボルトを締めて、吊金具のアゴをデッキにしっかり固定して完了。

▶▶▶特長・用途

- 独自の一体構造なので、作業性は抜群です。
- 取付はワンタッチ押込み、吊りボルト(W3/8)をねじ込むだけ。
- 仮止めでき、取付け位置の移動も簡単です。
- デッキに穴開け不要、高所作業がなく工期が短縮できます。
- コンクリート打設に関係なくいつでも取付可能です。

⚠注意

- 必ずデッキメーカーにあった金具をご使用下さい。
- 吊りボルト(W3/8)の締め付けトルクは80~100kgf-cmです。
- 取り付け後、吊りボルトを曲げるなど金具を変形させるような使い方はしないで下さい。

各種形鋼・デッキ吊り下げ支持

KS天井吊金具(合成スラブデッキ用)

納 20211441011

QL-B型



コードNo.	入数
0599	100個

JFE建材(株)/
QLデッキ50・75用

E2型

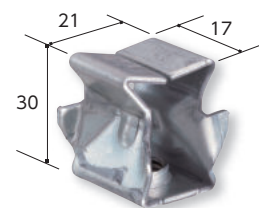

コードNo.	入数	許容荷重
0629	200個	980N[100kgf]

日鐵住金建材(株)/
スーパーEデッキ用

E3型



コードNo.	入数	許容荷重
0636	200個	980N[100kgf]

日鐵住金建材(株)/
スーパーEデッキ用

C1型

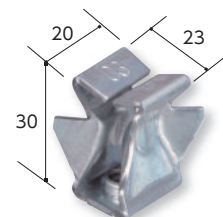

コードNo.	入数	許容荷重
0643	200個	980N[100kgf]

日本鋼管ライトスチール/
Cデッキ50・75用

防振吊金具(S・シングル型)



20218073310

防振吊金具(W・ダブル型)



20218073410

特長・用途

- 配管、機器類の防振吊金具
- 専用ハンガー：鉄製(電気亜鉛めっき)
- ボルト・ナット・ワッシャーは付属しておりません。

<S・シングル型>

コード No.	製品型式	寸法							最大ボルト径	静的バネ定数 N/mm (kgf/mm)	使用荷重範囲 N (kgf)
		A	B	L	φ d1	φ d2	φ D	H			
0220	NPT22SR	24	38	85	11	15.5	22	25	M10 (W3/8)	35 (3.6)	98~147 (10~15)
0300	NPT30SR	30	50	85	11	19.5	30	21	M10 (W3/8)	137 (14)	147~441 (15~45)
9083	NPT40SR	40	55	100	15	21	40	25	M12 (W1/2)	216 (22)	441~883 (45~90)
9090	NPT50SR	50	65	100	15	21	50	23	M12 (W1/2)	490 (50)	883~1765 (90~180)

<W・ダブル型>

コード No.	製品型式	寸法							最大ボルト径	静的バネ定数 N/mm (kgf/mm)	使用荷重範囲 N (kgf)
		A	B	L	φ d1	φ d2	φ D	H			
0220	NPT22WR	24	38	110	15.5	15.5	22	25	M10 (W3/8)	18 (1.8)	98~147 (10~15)
0300	NPT30WR	30	50	110	19.5	19.5	30	21	M10 (W3/8)	69 (7.0)	147~441 (15~45)
9106	NPT40WR	40	55	130	21	21	40	25	M12 (W1/2)	108 (11)	441~883 (45~90)
9113	NPT50WR	50	65	130	21	21	50	23	M12 (W1/2)	245 (25)	883~1765 (90~180)

番号	名称	材質
④	ハンガー	SPHC
③	上側金具	SS400
②	ゴム本体	合成ゴム
①	下側金具	SS400

- ボルト・ナット・ワッシャーは付属しておりません。
- 長ナット付をご希望の場合は別途ご相談ください。



<S・シングル型>



<W・ダブル型>

<NPT22~30>

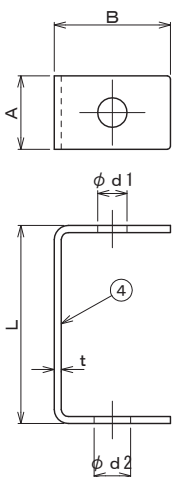

<NPT40~50>

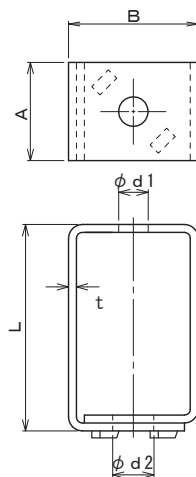

取扱い上の注意

- 製品には傷などが付かないようにしてください。
- 製品には強酸、強アルカリ、有機溶剤、油脂などが付着しないようにしてください。
- ゴムには垂直・圧縮方向に均等に荷重がかかるようにお取付けください。
- 使用荷重範囲内でご使用ください。
- 製品には、溶接などの火花がかからないようにしてください。
- 製品は必ずダブルナットでお取付けください。
- 配管を支持する場合、バルブやフランジ、その他の重量を加算してください。
- 複数の配管を共通吊りする場合、各吊りボルトにかかる荷重を求めてから製品の選定を行ってください。
- 製品は組立てて出荷しておりますが、衝撃や無理な力が加わると部品が外れるおそれがあります。

(シングル型)

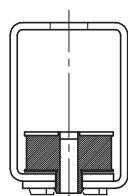

※NPT40/50 SR

(ダブル型)

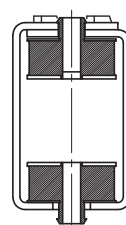

※NPT40/50 WR

[防振ゴム]

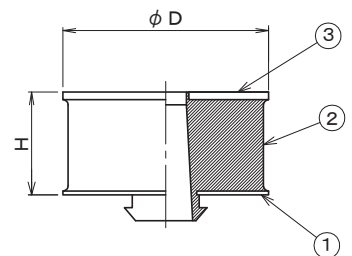

ALCハンガー



20211441411

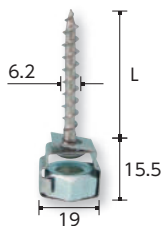

特長・用途

■ 気泡コンクリート用 ■ 下穴不用の簡単施工で確実に取付けできます。

コードNo.	品番	L	十字ビット	推奨使用工具	最大引張強度 N(kgf)	入数
0694	6.2×43N	43	No.2	回転専用 毎分500回転以下	1373(140)	100
0700	6.2×73N	73	No.2	回転専用 毎分500回転以下	2157(220)	100

コンクリートハンガー



20211441411

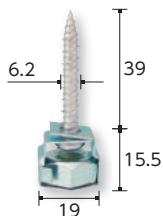

特長・用途

■ コンクリート・ブロック用

コードNo.	品番	下穴	十字ビット	推奨使用工具	最大引張強度 N(kgf)	入数
0717	6.2×39N	φ5.5	No.3	回転専用 500ワット以上の強力型	3923(400)	100

チャンネルハンガー



20211441411

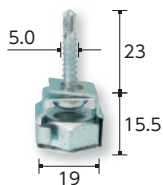

特長・用途

■ 鉄板用 ■ 下穴不用の簡単施工で確実に取付けできます。

コードNo.	品番	適用板厚	十字ビット	推奨使用工具	入数
0526	5.0×23N	0.8~3.2	No.2	回転専用 毎分2,500回転以下	150

鋼板厚	最大引張強度 N(kgf)
1.6	3825(390)
2.3	3923(400)
3.2	3923(400)

ステンレスチャンネルハンガー



20211441411

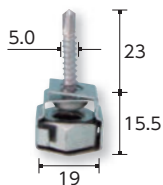

特長・用途

■ 鉄板用 ■ 下穴不用の簡単施工で確実に取付けできます。

コードNo.	品番	適用板厚	十字ビット	推奨使用工具	入数
0540	5.0×23N	0.8~3.2	No.2	回転専用 毎分2,500回転以下	150

鋼板厚	最大引張強度 N(kgf)
1.6	3825(390)
2.3	3923(400)
3.2	3923(400)

ウッドハンガー



20211441411

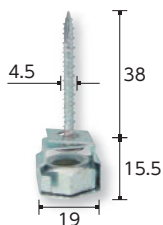

特長・用途

■ 木材用 ■ 下穴不用の簡単施工で確実に取付けできます。

コードNo.	品番	十字ビット	推奨使用工具	最大引張強度 N(kgf)	入数
0663	4.5×38N	No.2	回転専用 毎分500回転以下	2452(250)	125

ステンレスウッドハンガー



20211441411

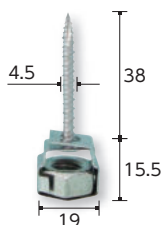

特長・用途

■ 木材用 ■ 下穴不用の簡単施工で確実に取付けできます。

コードNo.	品番	十字ビット	推奨使用工具	最大引張強度 N(kgf)	入数
0687	4.5×38N	No.2	回転専用 毎分500回転以下	2452(250)	125

ねじ込T足



10120080403

特長・用途

- 吊りボルト接続金具
- 鉄製 (電気垂鉛めっき)

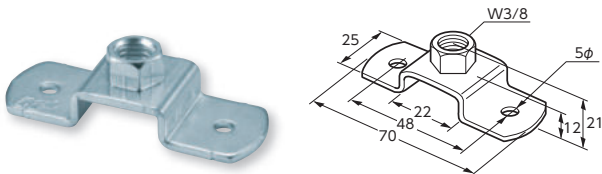

■ W1/2 の寸法は異なります。

コードNo.	サイズ	入数
0100	W3/8	500
0120	W1/2	—

ステンレスねじ込T足

10120080403

特長・用途

- 吊りボルト接続金具
- ステンレス製 (SUS304)

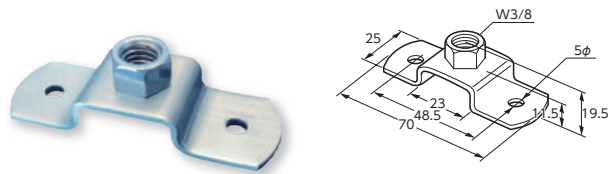

コードNo.	サイズ	入数
1110	W3/8	500

ナット付吊足



10120080402

特長・用途

- 木材などから吊りボルトを吊りおろす金具
- 鉄製 (電気垂鉛めっき)

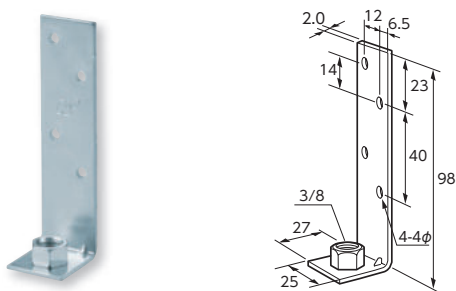

コードNo.	サイズ	入数
0010	W3/8	300

ステンレスナット付吊足

10120080402

特長・用途

- 木材などから吊りボルトを吊りおろす金具
- ステンレス製 (SUS304)

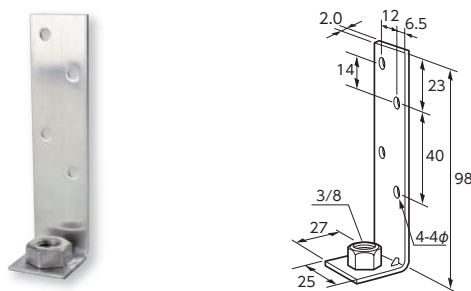

コードNo.	サイズ	入数
0110	W3/8	300

つぶし羽子板



10120080401

特長・用途

- 木材固定吊りボルト
- 鉄製 (電気垂鉛めっき)

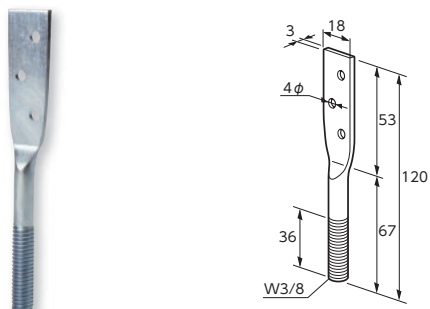

コードNo.	サイズ	入数
0010	W3/8×120	500

ペアワン



10120010525

特長・用途

- ペア配管用接続金具
- 鉄製 (電気垂鉛めっき)

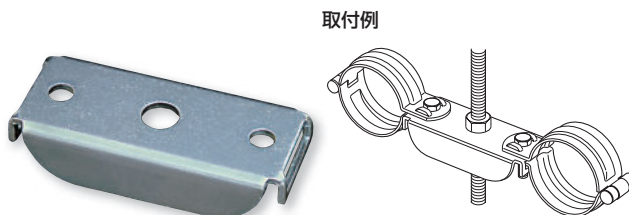

コードNo.	サイズ	入数
0010	W3/8	200

ガスバンド



20210121811

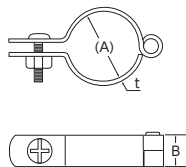

特長・用途

- 適合管：SGP
- 鉄製（電気亜鉛めっき）

コードNo.	管径称	適合配管径 (A)	t×B	締付ボルトナット	入数 (1袋×数)
0166	15A	21.7	2.0×15	M6×20	500
0173	20A	27.2	2.0×15	M6×20	500
0180	25A	34.0	2.0×15	M6×20	500
0197	32A	42.7	2.0×20	M6×20	300
0203	40A	48.6	2.0×20	M6×20	250
0210	50A	60.5	3.0×20	M8×25	200
0227	80A	89.1	3.0×25	M8×25	100
0234	100A	114.3	3.0×30	M8×30	100

足付ガスバンド



20210121811

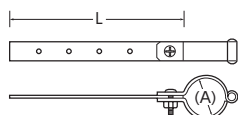

特長・用途

- 足付きガスバンドです。
- 鉄製（電気亜鉛めっき）

コードNo.	管径称	適合配管径 (A)	締付ボルトナット	L
0241	15A	21.7	M6×20	150
0258	20A	27.2	M6×20	150
0265	25A	34.0	M6×20	150
0272	32A	42.7	M6×20	170
0289	40A	48.6	M6×20	170
0296	50A	60.5	M8×25	200
0302	80A	89.1	M8×25	250
0319	100A	114.3	M8×30	250

ガス用平板



20210121811

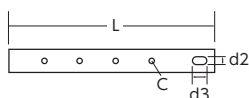

特長・用途

- ガスバンド用平板足
- 鉄製（電気亜鉛めっき）

コードNo.	L	d2×d3	C
0326	150	7×15	4
0333	170	7×15	4
0340	200	10×15	5
0357	250	10×15	5

ガス用羽子板ボルト



20210121811

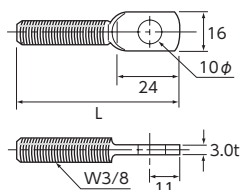
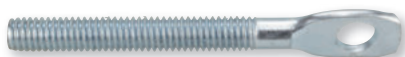

特長・用途

- ガスバンド用ねじ込み足
- 吊バンドに接続することで、省スペースの横走り支持が可能です。
- 鉄製（電気亜鉛めっき）

コードNo.	L	入数 (1袋×数)
0364	40	100
0371	50	100
0388	60	100
0395	70	100
0401	80	100
0418	90	100
0425	100	100
0449	150	100
0456	200	100