

●専用のエンドキャップで端部の保護が可能

●側面にフリーチャンネルを設置することで、設備機器・配管の取付けが可能

※側面にDバーは取付けできません

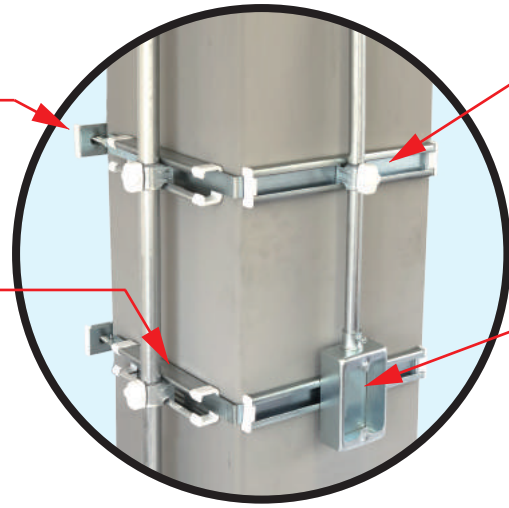

●チャンネルクリップで配管の取付けが可能

●回転止めボルトセット/小ねじセットで各種設備の取付けが可能

< 従来工法 >



こうなっていませんか?



・ガタつき
・施工性の悪さ

< コラムセッター >



・施工性が良い
・安定した設置が可能
・コンパクト設計

Dバー (天井・壁面使用例)

Dバーは、万能レールとしてもご使用できます。



コラムセッター

新発売
特許出願中



コラム柱へ後付けで設備の取付けが可能

⚠ 使用上の注意

- コラムセッターは、設備機器類や配管類の振れ止め金具です。
- コラムセッターは、適正トルク18N・m以上で取付けてください。
- コラムセッターの許容静荷重は、4面合計30kg以下にしてください。
- 露出スイッチボックス等の配管が接続される設備機器の場合、コラム柱と設備機器の設置寸法(隙間)と、コラム柱と配管の設置寸法(隙間)が異なる場合があります。双方の距離(隙間)に合わせ、コラムセッター、Dバー、フリーチャンネルを選定してください。
- コラムセッター側面に設備等を設置する場合、フリーチャンネルの厚み(高さ)は、20mm以上のタイプをご使用ください。
- コラムセッター側面にフリーチャンネルを設置する場合、コラム柱のサイズより80mm以上短くなる様に切断し取付けてください。[推奨値]切断したフリーチャンネルは、コラムセッターの設置と同時に取付け(引っ掛け)てください。コラムセッター取付け後の設置はできません。また、側面のフリーチャンネルがガタつかないように締め付けてください。※かしめボルト部を避けて設置してください。
- コラムセッター・Dバーに回転止めボルト・小ねじを使用する場合、端面からスライドさせてご使用ください。途中から挿入する場合は、回転させロックすることを確認して使用してください。ロックされていないと脱落の原因となります。
- 配管類をチャンネルクリップやHL片サドルで施工する場合、配管の滑り・回転・振れが無いように取付けてください。
- コラムセッター、Dバー、フリーチャンネル類、チャンネルクリップの端部は、必要に応じてエンドキャップを取付けてください。
- コラムセッター用エンドキャップは、取付け時に緩い場合は接着剤で取付けてください。
- Dバーは切断(穴あけ)にて、万能レールとしてご使用できます。Dバー及び付属部材の許容荷重を守ってご使用ください。※荷重表は別途、仕様書をお求めください。
- コラムセッター類は屋内仕様です。防錆性に優れた溶融亜鉛めっきもご用意しております。

詳しくは、最寄りの営業所へお問い合わせ下さい。

<https://www.nichieintec.jp/>

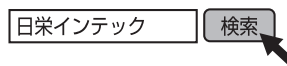

日栄インテック株式会社

〒116-0011 東京都荒川区西尾久 7-57-8
TEL : 03-6324-1537 FAX : 03-3810-5530

●製品の改良のため予告なく製品の仕様を変更することがありますので、予めご了承ください。●記載の仕様は2020年7月現在のものです。●本カタログの一部又は全部の無断複製は固く禁じます。

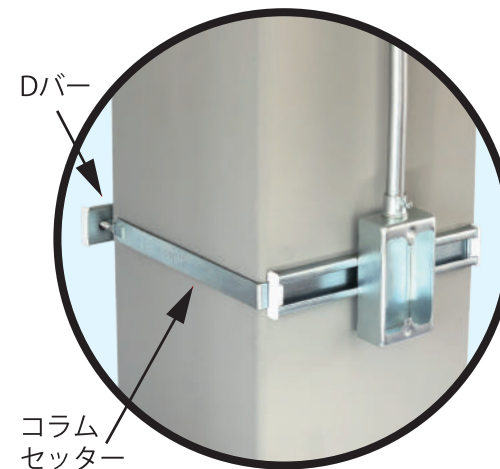

Dバー
コラムセッター

スイッチボックス類



配管類

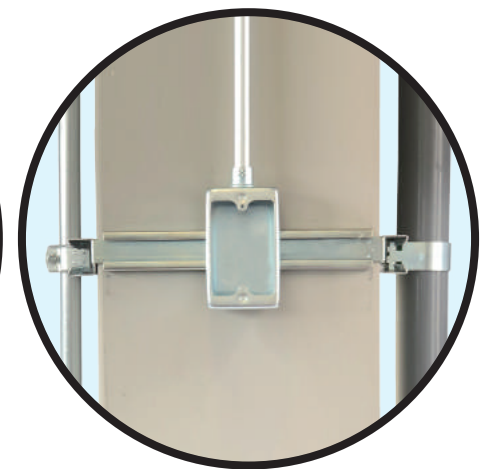

4面設置可能

コラムセッター

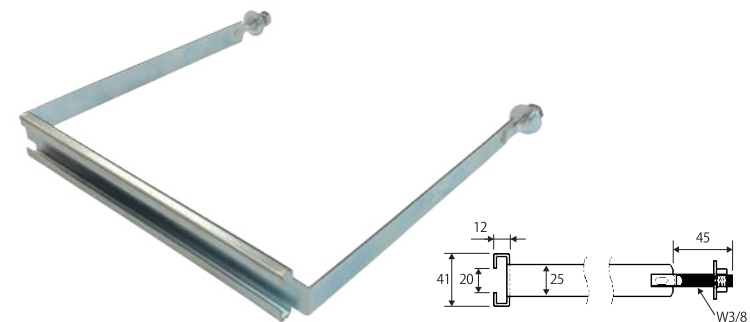

- コラム柱用取付金具
- 電気亜鉛めっき (製品番号: 0500210)
- 溶融亜鉛めっき (製品番号: 0500211)

コードNo.	型番		適合角形鋼管 (mm)	サイズ
	電気亜鉛めっき	溶融亜鉛めっき		
250	CS250	DCS250	250×250	250
300	CS300	DCS300	300×300	300
350	CS350	DCS350	350×350	350
400	CS400	DCS400	400×400	400
450	CS450	DCS450	450×450	450
500	CS500	DCS500	500×500	500
550	CS550	DCS550	550×550	550

Dバー



- コラムセッター取付部材
- 薄形万能レール
- 電気亜鉛めっき (製品番号: 0500220)
- 溶融亜鉛めっき (製品番号: 0500231)

コードNo.	L (mm)	型番	
		電気亜鉛めっき	溶融亜鉛めっき
031	310	DB310 (CS250用)	DDB310 (DCS250用)
036	360	DB360 (CS300用)	DDB360 (DCS300用)
041	410	DB410 (CS350用)	DDB410 (DCS350用)
046	460	DB460 (CS400用)	DDB460 (DCS400用)
051	510	DB510 (CS450用)	DDB510 (DCS450用)
056	560	DB560 (CS500用)	DDB560 (DCS500用)
061	610	DB610 (CS550用)	DDB610 (DCS550用)
200	2000	DB2000 (定尺バー)	DDB2000 (定尺バー)

チャンネルクリップ / HL片サドル

チャンネルクリップ

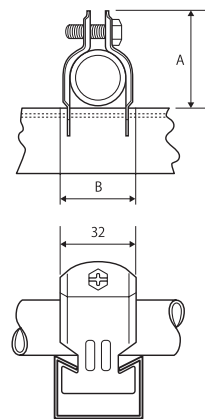

HL片サドル



- 各種配管用の取付部材
- 亜鉛めっき鋼板 (製品番号: 0144202)

コードNo.	品番	A (mm)	B (mm)	銅製電線管 (呼び)	SGP管 (呼び)	VP管 (呼び)
002	C15	32	22	15	—	—
—	DC19	36	26	19	—	—
003	C19 C16	37	27	16	15	16
004	C25 C22	43	33	25	20	20
—	—	—	—	22	—	—
005	C31 C28	50	40	31	25	25
—	—	—	—	28	—	—
006	C39	55	45	39	—	30
007	C51	67	57	51	—	—
008	C63	81	70	63	—	—
—	—	—	—	75	65	65
009	C75 C70	93	83	75	—	—
—	—	—	—	70	—	—
010	C36	59	48	36	32	—
011	C42	65	54	42	40	40
012	C54	76	66	54	50	50
013	C82	105	94	82	※80	※75
014	C92	119	107	92	90	—
015	C104	131	120	—	100	100

- ・販売単位は1袋 (10個) です。
- ・付属の六角ねじサイズはM6×20です。
- ※印の箇所については、M6×25に取り替えてご使用ください。
- ・DC19はネグロス電工(株)製です。販売単位にご注意ください。

- VP・TP管用取付金具

コード	適合	表面処理
0010753050	VP 50A	電気亜鉛めっき
0010754050	TP 50A	めっき

フリーチャンネル

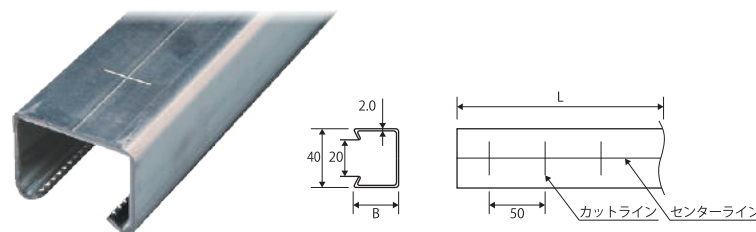

- 製品番号: 0500150

コードNo.	型番	L (mm)	B (mm)	材質
325	ND-1	2500	30	亜鉛めっき鋼板
340		4000		
425	ND-2	2500	45	
440		4000		

回転止めボルトセット / 回転止め小ねじセット

回転止めボルトセット

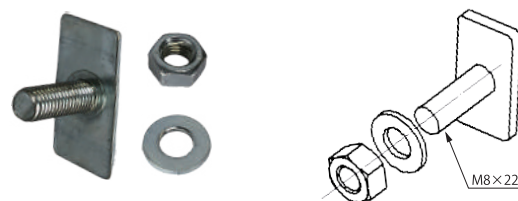

回転止め小ねじセット



- スイッチボックス類の取付部材

コード	型番	品番	サイズ	表面処理	販売単位
0071510822	BS822	ボルトセット	M8×22	電気亜鉛めっき	1袋(10個)
0071520510	KS510	小ねじセット	M5×10	めっき	1袋(30個)

- ・ボルトセットは、設備機器類の取付けに適しています。
- ・小ねじセットは、スイッチボックス等の取付けに適しています。

Dナット

Dナット 溝付

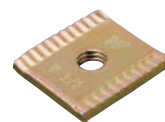

Dナット



Dバー 取付例

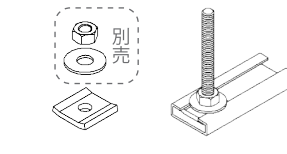

DS金具

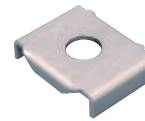

ND-1・2 取付例

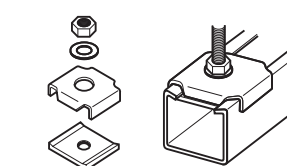

- フリーチャンネル・Dバー用取付部材

コード	品番	サイズ (mm)	入数 (1袋×数)
0144201010	溝付 W3/8	33×31×4.5	500 (10×50)
0144201012	溝付 W1/2		
0144201110	W3/8	33×33×4.5	
0144201112	W1/2		
0144200001	DS金具	45×33 13.5φ	
0144201011	溝付 W3/8セット	Dナット、DS金具	120 (10×12)
0144201111	W3/8セット		
0144201310	ドブ W3/8	33×33×4.5	500 (10×50)
0144201312	ドブ W1/2		
0144200101	ドブDS金具	45×33 13.5φ	

- ※セット品以外、ナット・ワッシャー(30φ)は別売ですのでご注意ください。
- ※Dバーへ使用する場合、金具の滑りが無い様、強固に取付けてください。

エンドキャップ

コラムセッター用

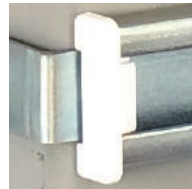

型番: CSEC

ND-1、ND-2 用

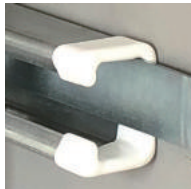

シングルナット用



- 金具類の端部用保護キャップ

コード	適合	色	材質	販売単位
0501558100	コラムセッター	白	ABS樹脂	1袋(12個)
0501551230	ND-1	白黒		
0501551030		ND-2	白黒	
0501551245	シングルナット W3/8 (M10)		白黒	
0501551045		白黒		
0501554310	シングルナット W3/8 (M10)	白黒	軟質塩化ビニール	—
0501554110		白黒		

- ※コラムセッター用エンドキャップの販売単位は1袋 (12個) です。
- ※接着剤をご使用いただくと、より強固に取付けできます。
- ※チャンネルクリップ用は別途お問合せください。