

詳しくは、下記までお問い合わせ下さい。

<https://www.nichieintec.jp/>

日栄インテック

日栄インテック株式会社

〒116-0011 東京都荒川区西尾久 7-57-8
TEL: 03-6324-1537
FAX: 03-3810-5530

1911RM



ハゼ式折板屋根
専用架台

空調室外機用アルミ架台 スーパーアルキット[®]F

アルミ製
軽量化
スチールの約1/3

折板屋根の「角ハゼ」「丸ハゼ」に対応
挿むだけの簡単取り付け（屋根に穴を開けない）

新発売

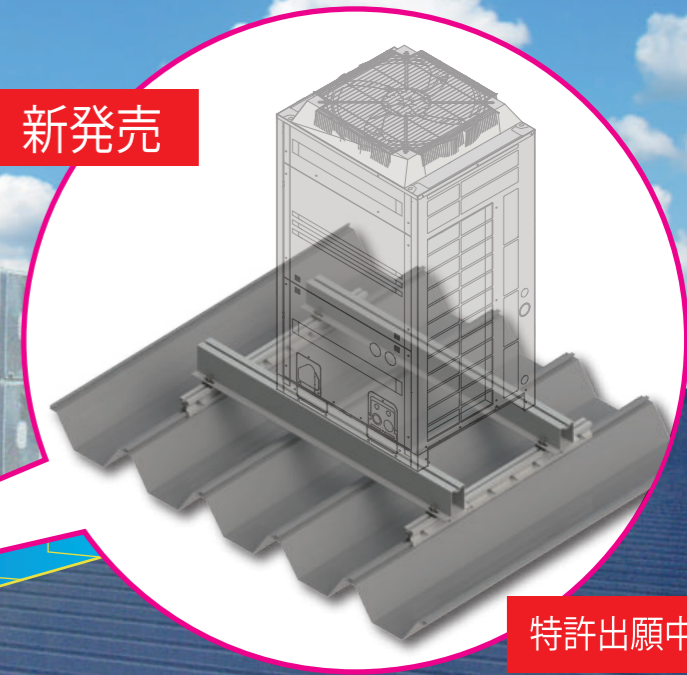

特許出願中

強度面

風圧・地震に
対する
必要強度の実現

施工面

現場で
加工が不要

汎用面

架台を規格化
(ルームエアコン～
20馬力エアコン対応)

止水面

屋根を
貫通しない
挿み固定

耐久面

アルミ＋
陽極酸化塗装
複合皮膜仕上

ハゼ式折板屋根用架台・配管支持・振れ止め

配管支持システム

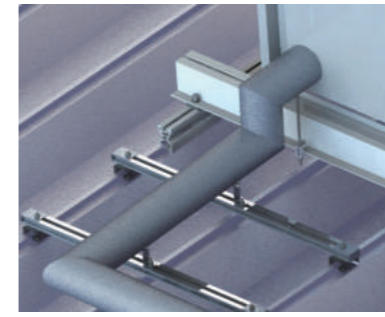

配管キット
→P7~P8

空調室外機用アルミ架台

スーパーアルキット[®]F

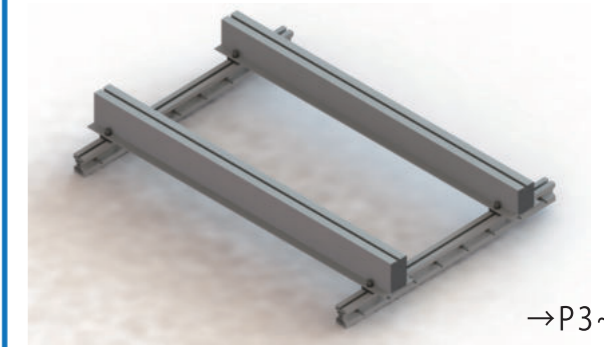

→P3~P6

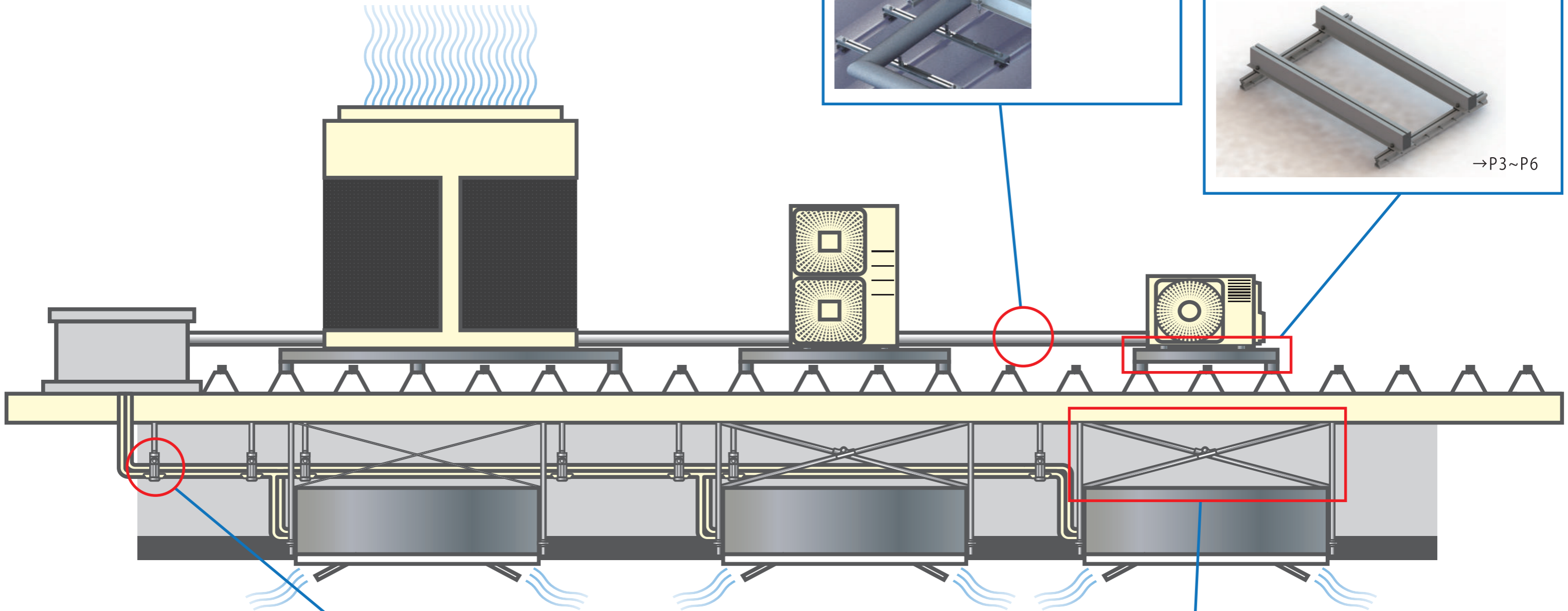

冷媒管吊り支持



スーパープレート[®]

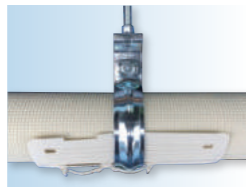

スーパープレート+らく吊エース組み合わせ

→P9

吊り機器 振れ止め



にゅー
柔ワイヤ工法[®]
フレロック[®]

設置環境・施工条件に応じて
2種類の振れ止め製品を提案します
→P10

スーパーアルキット[®]F

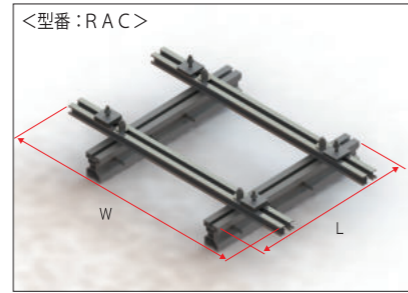
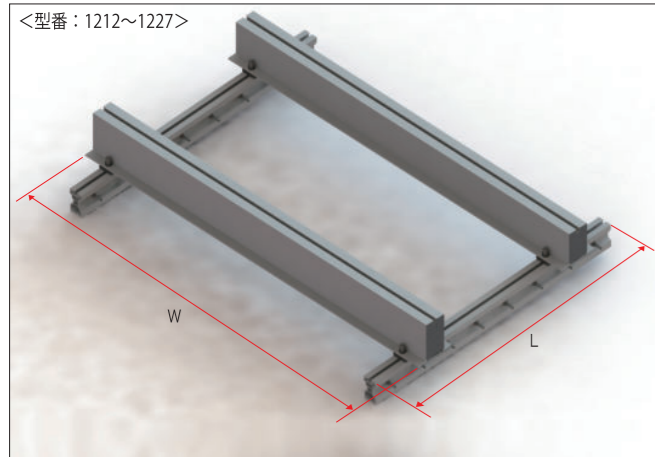

コード	型番	L(mm)	W(mm)	重量(kg)
0600000609	RAC	600	900	8.8
0600011212	1212	1200	1200	29
0600011217	1217	1200	1700	34
0600011227	1227	1200	2700	52

劇的な施工性を実現した「蝶番式」

各構成部品を外すことなく施工でき、工数削減の機能を集約

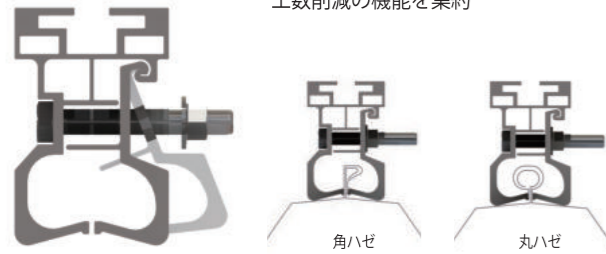

注意

- ・折板屋根のハゼ締め状態、形状、寸法により、取り付けができない場合があります。
- ・屋根接合部のハゼ部以外には使用できません。
- ・ハゼ式折板屋根（ハゼピッチ 500mm）用となります。
- ・屋根への負荷を考慮し、タイトフレーム上への架台設置を推奨します。
- ・詳細は、仕様書・施工要領書をお求めください。
- ・スーパーアルキットF RACのみ、架台形状が異なります。

設置条件

対象建物	新築（屋根下の用途は住居系以外に限る）		
屋根形状	ハゼ式折板屋根（角ハゼ・丸ハゼ） ※ハゼピッチ 500mm 限定		
基準風速	34m/s 以下	36m/s 以下	38m/s 以下
建物基準高さ	30m 以下	18m 以下	12m 以下
設計用水平震度	2.0		
粗度区分	Ⅲ		
対象設備	エアコン室外機		
対象メーカー	ダイキン、東芝、パナソニック、日立、三菱（社名 50 音順）		
対象室外機	ルームエアコン、オフィス・店舗用エアコン、ビルマルチエアコン（20馬力以下 全機種対応）		

※詳細は、仕様書・施工要領書をお求めください。

メーカー別機種対応表

馬力別対応表	メーカー	ルーム エアコン	~5馬力	6馬力	8馬力	10馬力	12馬力	14馬力	16馬力	18馬力	20馬力
RACタイプ (1台 標準設置)	ダイキン工業	●									
	東芝キャリア	●									
	パナソニック	●									
	日立アプライアンス	●									
	三菱電機	●									
1212タイプ (1台 標準設置)	ダイキン工業	●	●	●	●	●	●				
	東芝キャリア	●	●	●	●	●	●				
	パナソニック	●	●	●	●	●	●				
	日立アプライアンス	●	●	●	●	●	●				
	三菱電機	●	●	●	●	●	●	●	●	●	●
1212タイプ (2台 背面設置)	ダイキン工業	●	●								
	東芝キャリア	●	●								
	パナソニック	●	●								
	日立アプライアンス	●	●								
	三菱電機	●	●								
1217タイプ (1台 標準設置)	ダイキン工業				●	●	●	●	●	●	●
	東芝キャリア							●	●	●	●
	パナソニック							●	●	●	●
	日立アプライアンス							●	●	●	●
	三菱電機			●	●	●	●	●	●	●	●
1217タイプ (2台 背面設置)	ダイキン工業	●	●								
	東芝キャリア	●	●								
	パナソニック	●	●								
	日立アプライアンス	●	●								
	三菱電機	●	●								
1217タイプ (2台 標準設置)	ダイキン工業	●	●								
	東芝キャリア	●	●								
	パナソニック	●	●								
	日立アプライアンス	●	●								
	三菱電機	●	●								
1227タイプ (2台 標準設置)	ダイキン工業								●	●	●
	東芝キャリア								●	●	●
	パナソニック								●	●	●
	日立アプライアンス							●	●	●	●
	三菱電機							●	●	●	●
1227タイプ (3台 標準設置)	ダイキン工業	●	●								
	東芝キャリア	●	●								
	パナソニック	●	●								
	日立アプライアンス	●	●								
	三菱電機	●	●								

※●室外機取付け可(一部例外は除く)

※架台タイプは、配管の取り回しや、室外機の配置間隔を考慮して選定してください。

※上記表は簡易版です。詳細は「メーカー別室外機対応表」をお求めください。

設置イメージ

RACタイプ(1台標準設置)

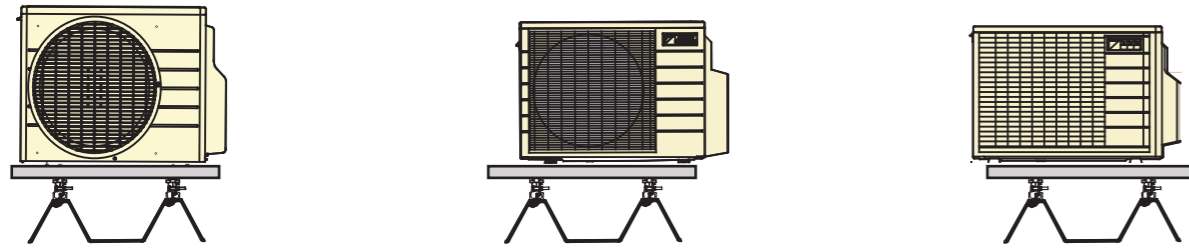

1212タイプ(1台標準設置)

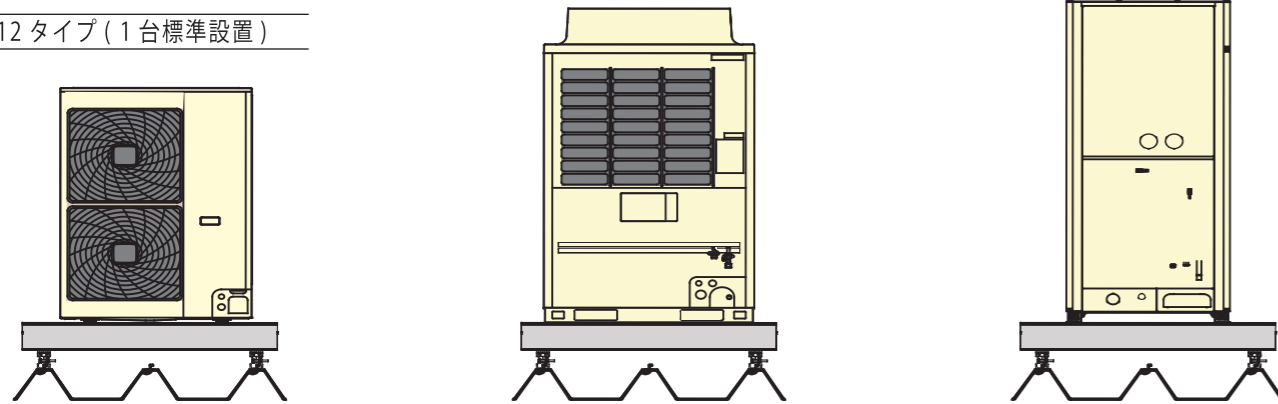

1212タイプ(2台背面設置)

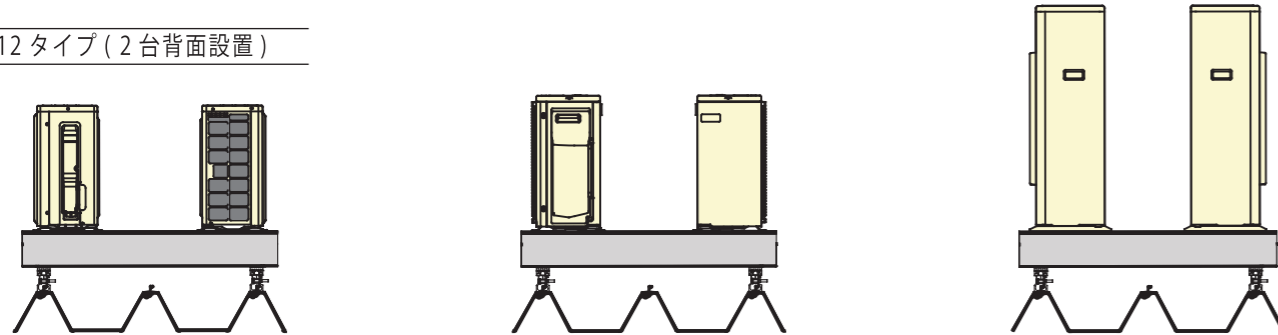

1217タイプ(1台標準設置)

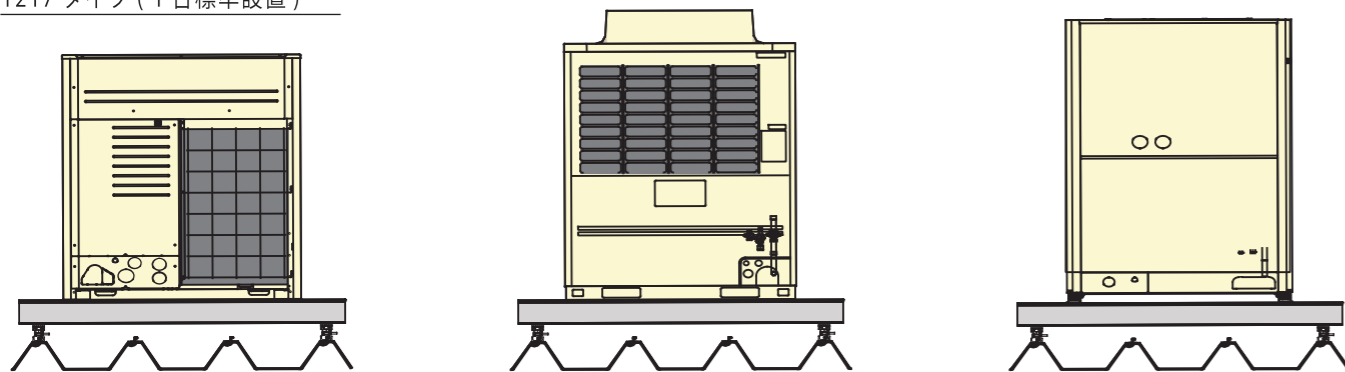

1217タイプ(2台背面設置)

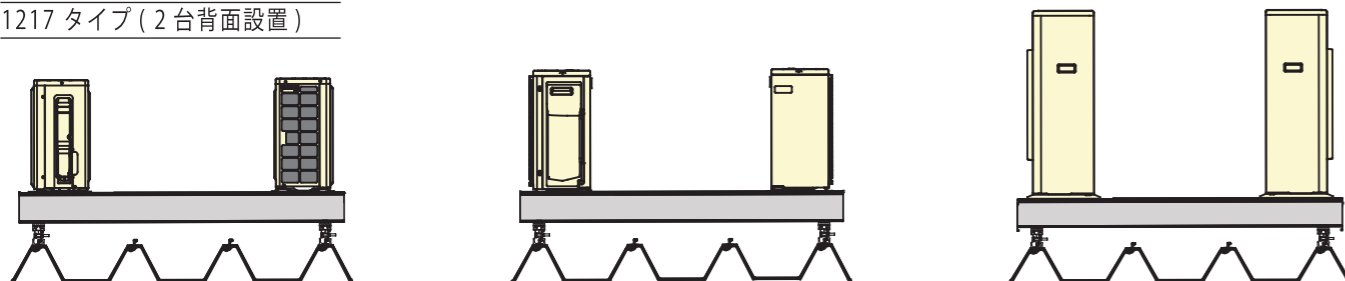

1217タイプ(2台標準設置)



1227タイプ(2台標準設置)

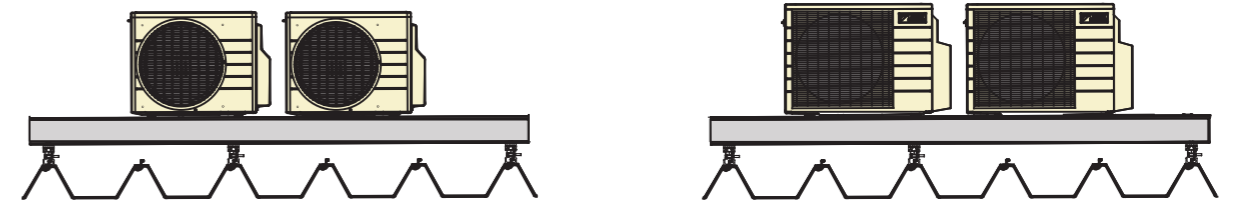
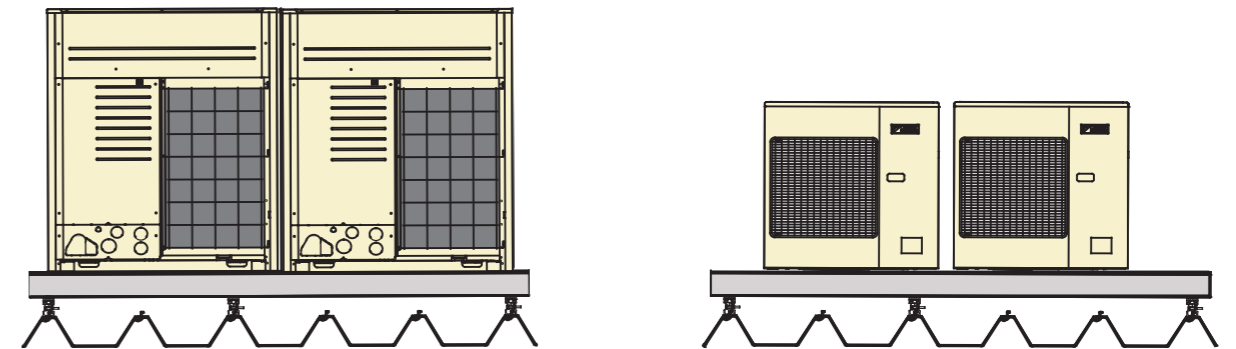
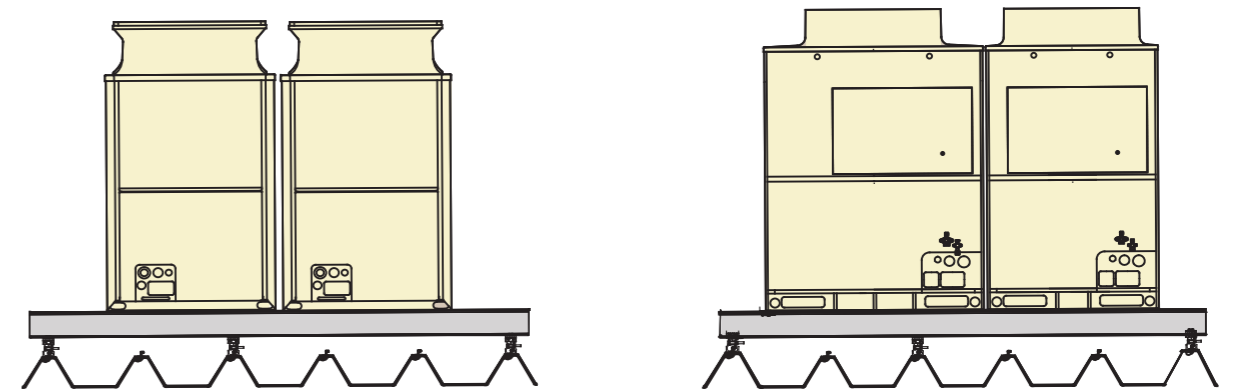

1227タイプ(3台標準設置)

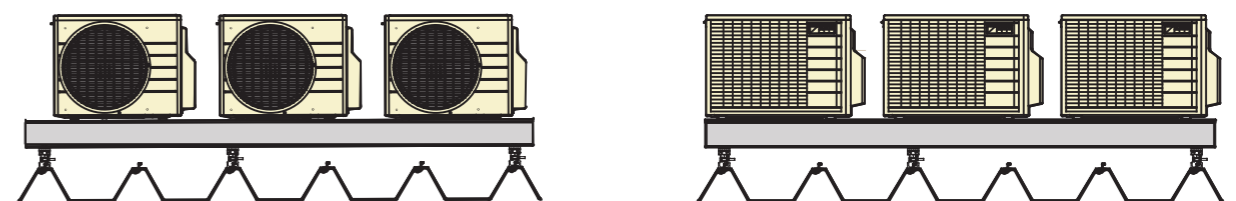

配管キット (スーパーレール・サポートバンド)

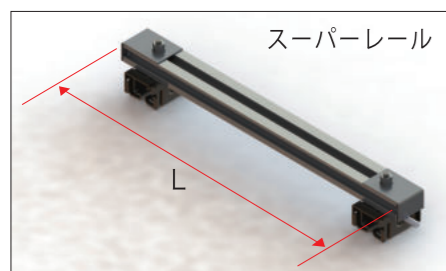
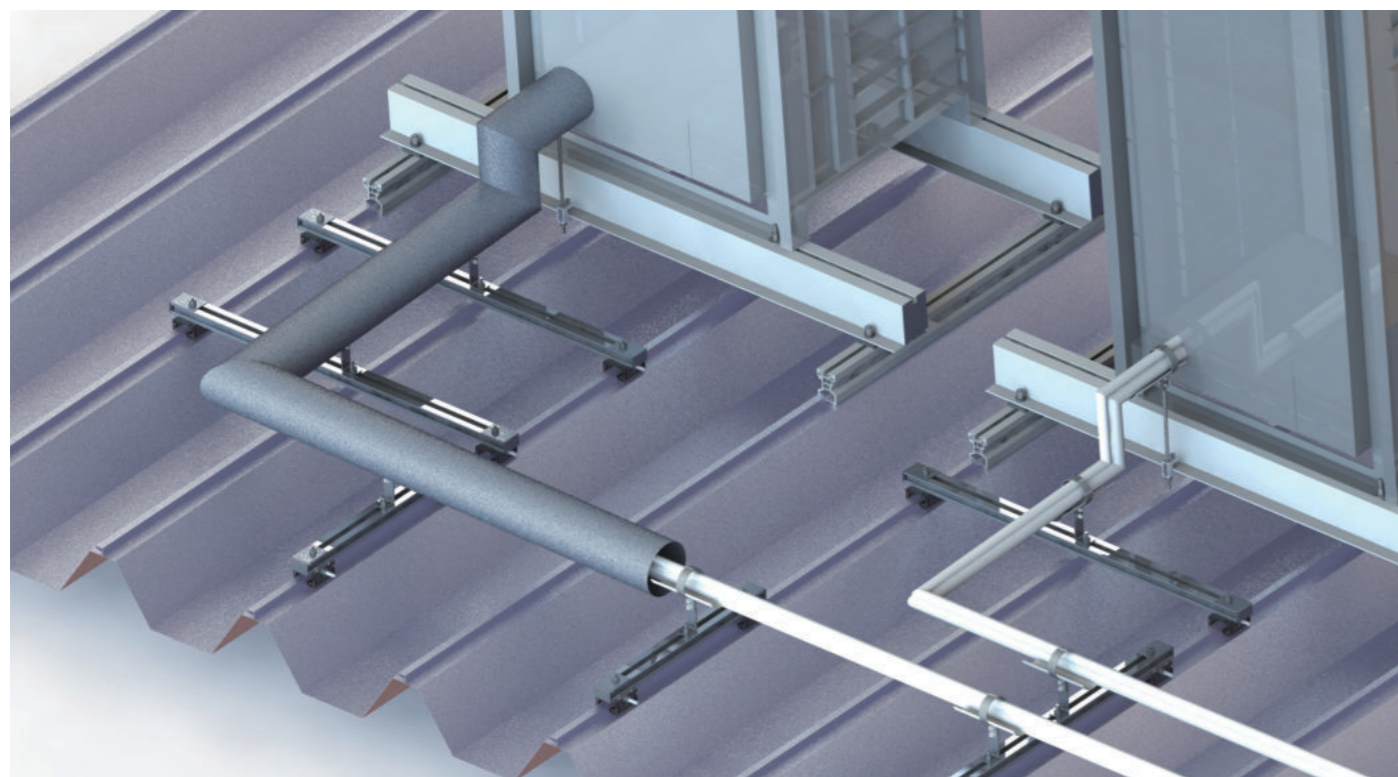

用途

- ・ハゼ式折板屋根に、断熱材被覆銅管を支持する配管架台です。
- ・周辺部材の取付けも可能です。

特長

- ・断熱材被覆銅管のつぶれを緩和します。
- ・公共工事標準仕様に適合 (保護プレート部)。
- ・配管の直管部、曲がり・分岐・末端部に対応。
- ・ハゼ式折板屋根に最適な支持が可能。

コード	品名	型番	L(mm)	H(mm)	A(mm)
0601010600	スーパーレール	600	600	-	-
0601011100		1100	1100	-	-
0602001065	サポートバンド	SB65	-	138	76.3
0602001080		SB80	-	145	89.1
0602001100		SB100	-	157	114.3

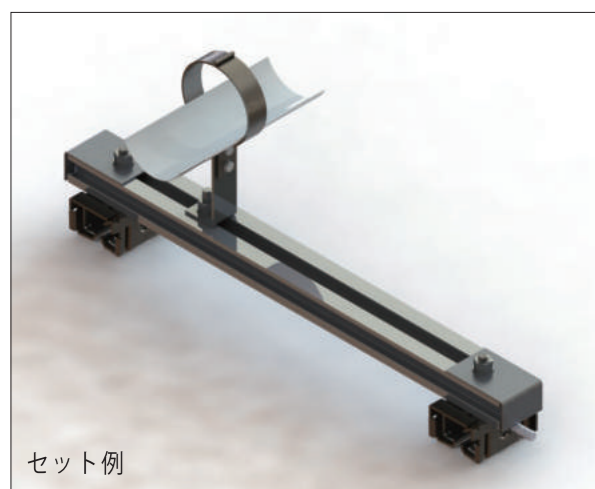
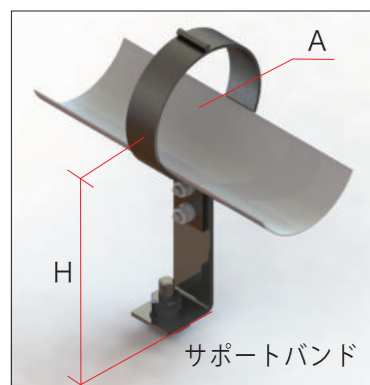

注意

- ・折板屋根のハゼ締め状態、形状、寸法により、取り付けができない場合があります。
- ・屋根接合部のハゼ部以外には使用できません。
- ・配管の支持間隔は、1m以下としてください。
- ・配管ピッチに注意し、スーパーレールとサポートバンドを選定してください。
- ・スーパーレールは、サポートバンドのみ取り付けが可能です。
- ・配管キットは、スーパーレールとサポートバンドの組合せ名称です。
- ・断熱材被覆銅管等の配管支持後は、金属製のラッキング処理をお勧めいたします。

冷媒管接続部支持例

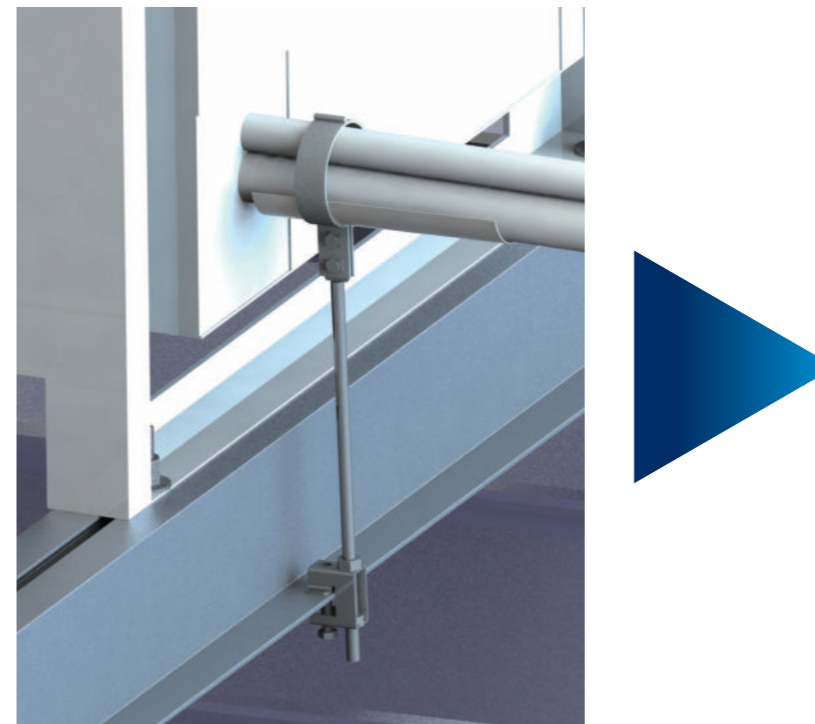

金属製ラッキング処理

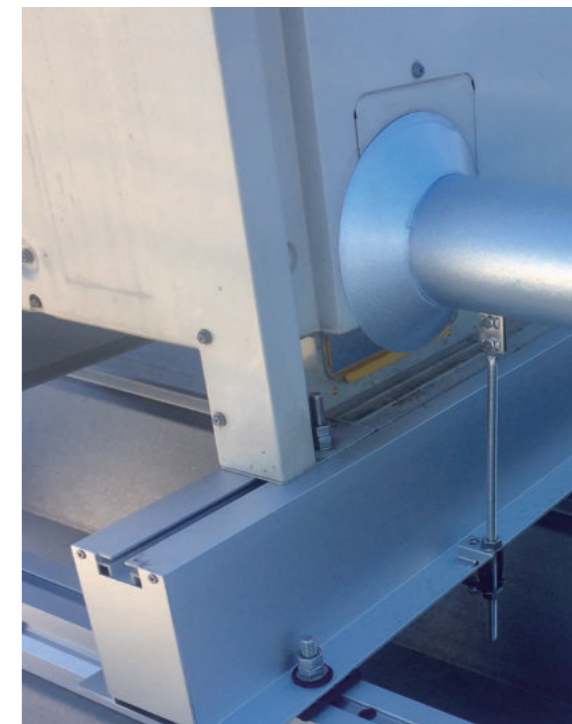

ステン蝶番式立バンドBN付

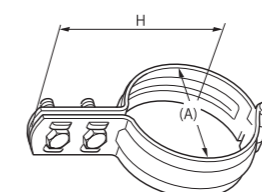

コードNo.	管径称	適合配管径(A)	H
065	65A	76.3	87
080	80A	89.1	94
100	100A	114.3	108

※冷媒支持の場合、スーパープレートを使用し、取付けて下さい。

ステンターボ羽子板

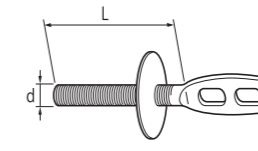
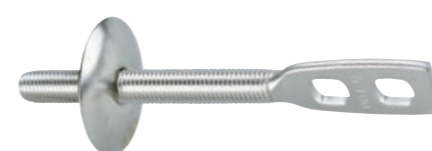

コード	L	d
0010408100	100	3/8
0010408125	125	
0010408150	150	
0010408200	200	
0010408250	250	
0010408300	300	

ステンHC-Sクランプ

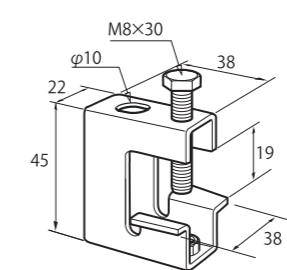

コード	サイズ (適合吊りボルト)
0144111005	W3/8

※ステンターボ羽子板を接続する場合、ステン六角ナット (W3/8) を使用し、取付けて下さい。

※詳細は、配管支持金具 総合カタログをご参照ください。

断熱材被覆銅管用保護プレート

スーパープレート®

▶▶▶ 特長・用途

■ 断熱材被覆銅管用保護プレート

コード	商品名	H	適合バンドサイズ
0014301001	スーパープレート S	76.3	50A・65A・80A
0014301002	スーパープレート L	89.1	100A・125A・150A



スーパープレート S



スーパープレート L

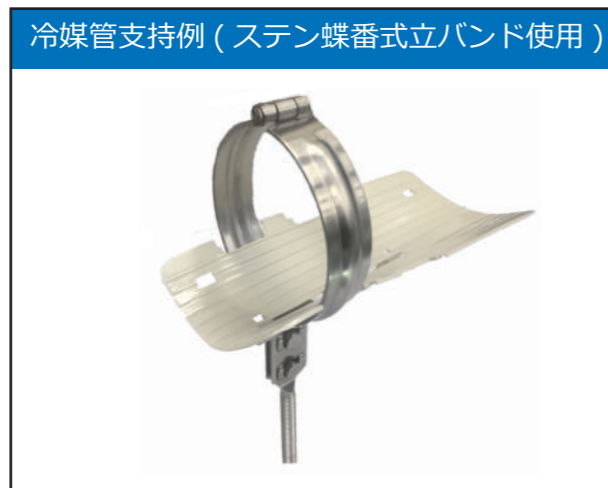
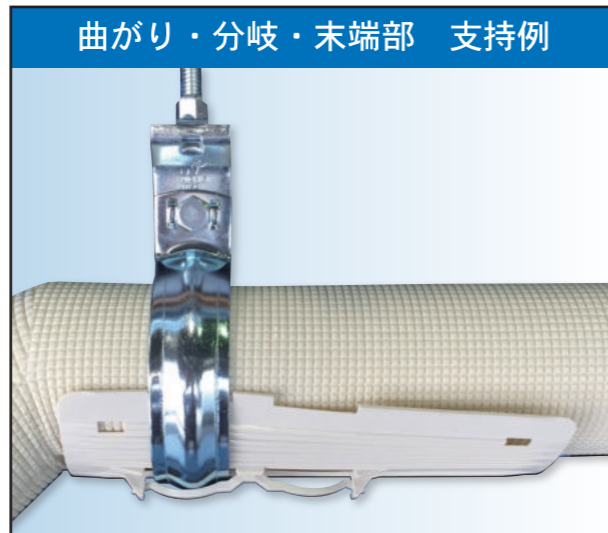
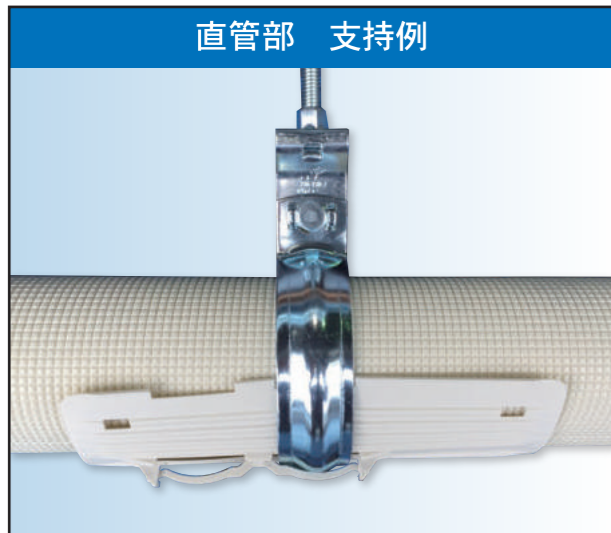
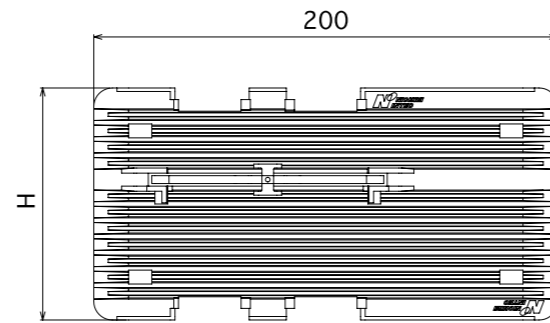

※詳細は、スーパープレート(カタログ)をご参照ください。

[地震対策(吊り機器の制震・制振補強)の新工法]

柔ワイヤ工法®

制震
(柔工法)

安全性 制震・制振効果

施工性 施工時間約70%削減
従来施工対比

ECO 省スペース化

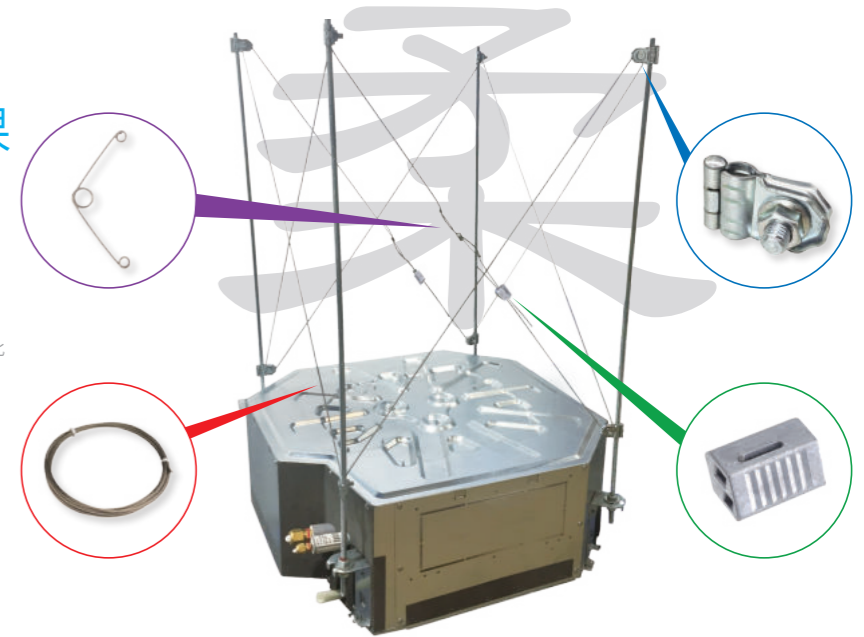

※詳細は、柔ワイヤ工法(カタログ)をご参照ください。

[吊り機器の振れ止め金具]

フレロック®

耐震
(剛工法)

1 施工時間約60%削減
従来施工対比

2 ボルトの角度調整が容易

3 障害物の回避施工が可能

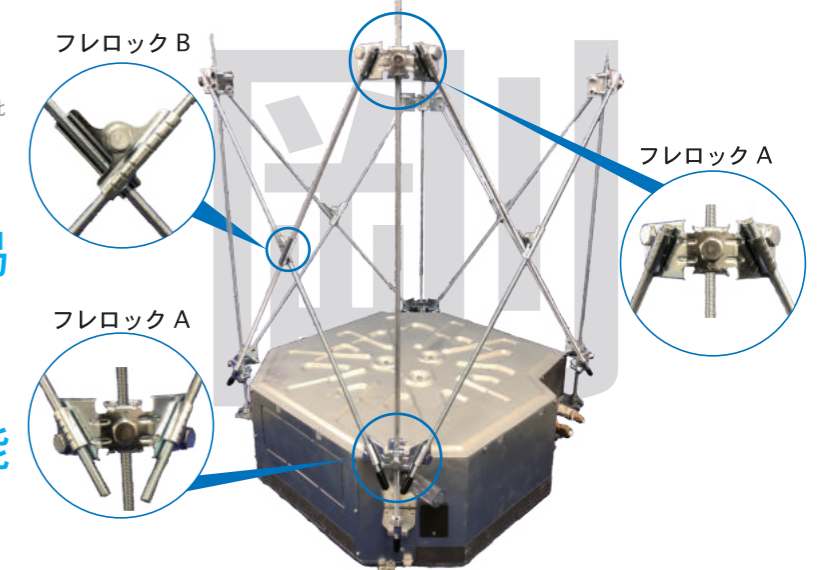

※詳細は、フレロック(カタログ)をご参照ください。